



**TESLA SMART AIR
CONDITIONER AC500**
USER MANUAL

EN

DE

CZ

SK

PL

HU

SL

RO

UA

RU

1. BEFORE BEGINNING

1.1 PRODUCT DESCRIPTION

The Tesla Smart Air Conditioner AC500 portable air conditioner is a great cooling solution for creating a comfortable atmosphere in individual rooms. It also has a ventilation, heating and dehumidification function to circulate air and remove moisture. This is a self-contained device that requires no permanent installation, which means that you can move it to where you need it the most. These devices are commonly used in kitchens, temporary living areas, computer rooms, garages, and many other places where the installation of an outdoor air conditioning unit is limited. It uses the environmentally friendly R290 refrigerant. R290 has no harmful effect on the ozone layer (ODP), has a negligible greenhouse effect (GWP), and is available worldwide. The efficient energy properties of R290 make it a very suitable refrigerant for this application. Due to the high flammability of the coolant, however, special precautions must be taken.

1.2 SYMBOLS

 This device uses flammable refrigerant.

If the refrigerant escapes and comes into contact with a fire or heating element, harmful gas is produced and there is a risk of fire.



Read the USER MANUAL carefully before starting operation.

1.3 IN THE INTEREST OF SAFETY, THE FOLLOWING INSTRUCTIONS MUST ALWAYS BE OBSERVED

- This device may be used by children aged 8 years and over and persons with reduced physical, sensory, or mental abilities or lack of experience and knowledge, provided they have been supervised or instructed in the safe use of the device and understand the hazards involved. Children must not play with the device. Cleaning and user maintenance must not be carried out by unsupervised children.
- The unit is designed for use with R-290 gas (propane) as the only designated refrigerant.
- The cooling cycle unit is closed. Only a qualified technician may attempt to service this device.
- Do not release refrigerant into the atmosphere.
- R-290 (propane) is flammable and is heavier than air.
- If propane is present or even suspected, do not allow untrained personnel to attempt to find the cause.
- The propane gas used in the device has no odour.
- The absence of an odour does not mean that the gas is not leaking.
- If a leak is detected, immediately evacuate all persons from the room and contact your local fire department to notify them that a propane leak has occurred.
- Do not allow any person back into the room until a qualified service technician has arrived and advised that it is safe to return to the room.
- Do not use open flames, cigarettes, or other possible sources of ignition near the device.
- Any replacement parts must be identical to the original.

2. FOR YOUR SAFETY

 Read this manual carefully and fully understand it before using the device.

2.1 OPERATIONAL SAFETY

WARNING - to reduce the risk of fire, electric shock, or injury to persons or property:

- If the power cord is damaged, it must be replaced by a service or similarly qualified person to avoid danger.
- The device must be disconnected from the power supply during servicing.
- Always operate the device from a power source with the same voltage, frequency, and rating as indicated on the product label.
- Always use an outlet that is grounded.
- Unplug the power cord from the power outlet when cleaning or when the device is not in use.
- Do not use the device with wet hands. Avoid spilling water on the device.
- Do not immerse or expose the device to rain, moisture, or other liquids.
- Do not leave the device running unattended. Do not tilt or tip the device.
- Do not unplug the mains plug when the device is in operation.
- Do not disconnect the plug by pulling the power cord.
- Do not use an extension cable or adapter plug.
- Do not place any objects on the device.
- Do not climb or sit on the device.
- Do not insert fingers or objects into the air outlet.
- Do not touch the air inlet or the aluminium fins of the device.
- Do not use the device if it is damaged or shows signs of product failure.
- Do not clean the device with any chemical agents.
- Ensure that the device is well away from fire, or flammable or explosive objects.
- The device must be installed in accordance with national wiring regulations.

- Do not use any agents to speed up the defrosting process or to clean other than those recommended by the manufacturer.
 - The device must be stored in a room with no continuously operating sources (for example: an open flame, a working gas device, or a working electric heater).
 - The device must be stored in such a way as to prevent mechanical damage.
 - Refrigerants do not necessarily have an odour.
 - The piping must be protected from physical damage and must not be installed in an unventilated space if the space is less than 9 m².
 - Keep all necessary ventilation openings clear.
 - The device must be stored in a well-ventilated area of a size corresponding to the area of the room intended for operation.
- ▲ Any person involved in refrigerant handling or refrigerant circuit handling should hold a current valid certificate from an industry accredited assessment body authorising them to handle refrigerants safely in accordance with an industry recognised assessment specification.
- ▲ Maintenance should only be carried out as recommended by the device manufacturer. Maintenance and repairs requiring the assistance of other qualified personnel must be carried out under the supervision of a person qualified to use flammable refrigerants.

2.2 SAFETY PRECAUTIONS DURING SERVICING

When servicing a device with R290, observe the following warnings.

2.2.1 Checking the area

Safety checks must be carried out before work is started on systems containing flammable refrigerants to ensure that the risk of fire is minimised. When repairing the refrigeration system, the following safety precautions must be observed before work on the system begins.

2.2.2 Workflow

The work must be carried out in a controlled manner so as to minimise the risk of flammable gas or vapour being present when the work is carried out.

2.2.3 General workspace

All maintenance personnel and others working in the local area must be briefed on the nature of the work to be carried out. Avoid working in confined spaces. The surroundings of the work area must be separated. Ensure that conditions in the area are safe by checking for combustible material.

2.2.4 Checking the presence of refrigerant

Before and during the work, the area must be checked with a suitable refrigerant detector to ensure that the technician is aware of a potentially flammable environment. Ensure that the leak detection device used is suitable for use with flammable refrigerants, i.e. non-sparking, sufficiently sealed, or intrinsically safe.

2.2.5 Presence of a fire extinguisher

If any hot work is to be carried out on the refrigeration plant or its associated parts, suitable fire-fighting equipment must be provided. Keep a dry powder or CO₂ extinguisher near the charging point.

2.2.6 No ignition sources

No person carrying out work in connection with a refrigeration system which involves the exposure of any pipework which contains or has contained flammable refrigerant shall use any source of ignition in such a way as to create a fire or explosion hazard. All possible sources of ignition, including cigarette smoking, must be kept well away from installation, repair, removal, and disposal operations that may result in the possible release of flammable refrigerant into the surrounding area. Before work commences, the surroundings of the installation should be inspected to ensure that there is no risk of ignition or flame.

2.2.7 Ventilated space

Before entering the system or carrying out any hot work, make sure the area is open or sufficiently ventilated. Some degree of ventilation must be maintained throughout the duration of the work. Ventilation should safely disperse any released refrigerant and preferably vent it to the atmosphere.

2.2.8 Checking the refrigeration device

If electrical components are changed, they must be suitable for the purpose and conform to the correct specification. The manufacturer's instructions for maintenance and service must always be followed. If in doubt, contact the manufacturer's technical department for assistance.

For device using flammable refrigerants, the following checks must be carried out:

- The size of the charge must correspond to the size of the room in which the refrigerant-containing parts are installed;
- Ventilation devices and outlets are in proper operation and are not blocked;
- If an indirect cooling circuit is used, the presence of refrigerant in the secondary circuit is checked;
- The device marking is still visible and legible. Markings and signs that are illegible shall be corrected;
- Refrigerant piping or components shall be installed in a position where they are unlikely to be exposed to any substances which may cause corrosion of the components containing the refrigerant, unless the components are made of materials which are inherently corrosion resistant or suitably protected against corrosion.

2.2.9 Inspections of electrical equipment

Repair and maintenance of electrical components shall include initial safety checks and component inspection procedures. If there is a fault that could compromise safety, no electrical supply shall be connected to the circuit until it has been satisfactorily rectified. If the fault cannot be rectified immediately but operation must continue, a suitable temporary solution shall be used. This shall be communicated to the owner of the facility so that all parties are informed. Initial security checks must include:

- Discharging capacitors: must be done in a safe manner to avoid the possibility of sparking;
- No live electrical components or lines are exposed when charging, restoring, or cleaning the system;
- Ground continuity must be ensured.

⚠ ATTENTION!

Install the device in rooms larger than 9 m².
Do not install the device in a place where flammable gas may escape.

3. PRODUCT OVERVIEW

3.1 PRODUCT DIAGRAM

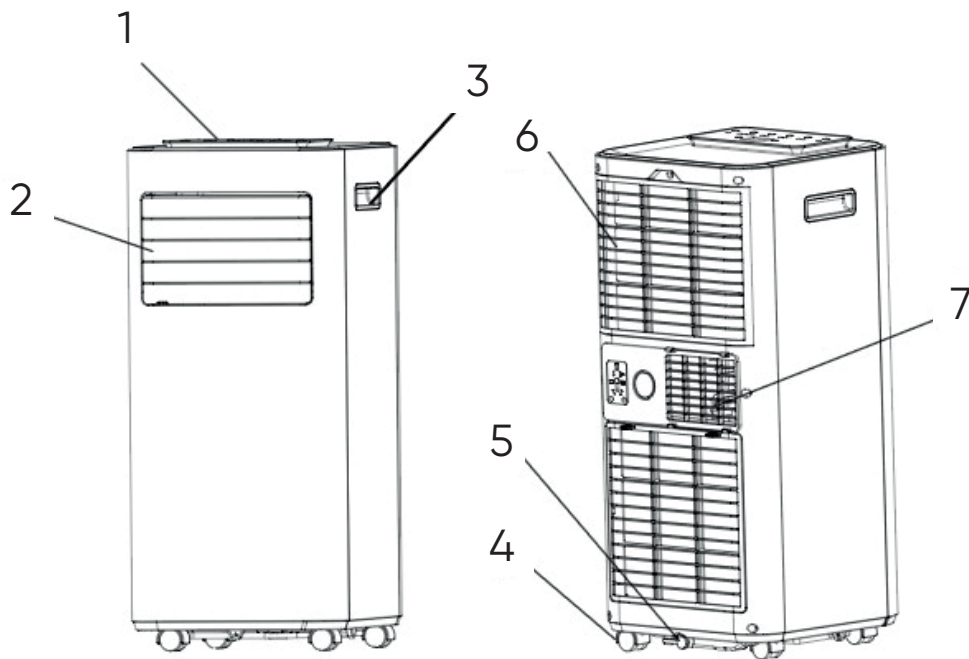

- 1 Control panel
- 2 Air outlet with adjustable louver
- 3 Handle
- 4 Caster
- 5 Drainage Hole
- 6 Air inlet with air filter
- 7 Air Exhaust

Note: The appearance is only for reference. Please see the real product for detailed information.

3.2 MODES

- ✓ High performance in a compact size with cooling, dehumidification, fan, and heating functions.
- ✓ Temperature setting and display
- ✓ Digital LED display
- ✓ Electronic control with built-in timer and sleep mode
- ✓ Self-evaporating system for better efficiency
- ✓ Automatic shutdown when the tank is full.
- ✓ Automatic restart in case of power failure
- ✓ Automatic defrost function at low ambient temperatures
- ✓ Remote control
- ✓ Two-speed fan
- ✓ Castors for easy relocation

4.1 PACKAGE CONTENTS

Unpack the box and remove the device and accessories.
After unpacking, check the device for damage or scratches.

Accessories:

1. Hose
2. Hose connector
3. Adapter for window set
4. Remote control
5. Drain pipe
6. Window set



4.2 LOCATION

If the device has been tilted more than 45°, let it stand upright for at least 24 hours before starting.

Place the unit on a firm, level surface in an area with at least 50 cm of clearance around it to ensure proper air circulation.

Do not operate in close proximity to walls, curtains, or other objects that could block air intake and exhaust. Keep the air inlet and outlet free of obstructions.

Never install the device in places where it may be exposed to:

- Heat sources such as radiators, heat registers, stoves, or other products that produce heat.
- Direct sunlight
- Mechanical vibration or shock
- Excessive dust
- Insufficient ventilation such as a closet or bookcase
- Uneven surface

⚠ ATTENTION!

Install the device in rooms larger than 9 m².

Do not install the device in a place where flammable gas may escape.

4.3 HOSE CONNECTIONS

Air conditioning equipment requires ventilation to allow the exhaust air that leaves the room to escape from the device; it contains waste heat and moisture.

Do not replace or extend the vent hose; this will result in reduced efficiency or, in the worst case, shut down the unit due to low back pressure.

Step 1: Connect the hose coupling to one end of the hose.

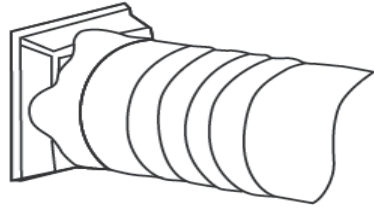

Step 2: Connect the window set adapter to the other end of the hose.

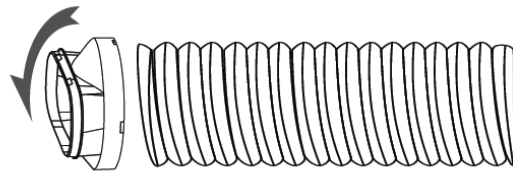

5. OPERATION

5.1 CONTROL PANEL AND DISPLAY

1. Power

Press to switch the device on or off.

2. Mode

Press to switch the operating mode between cool, dry, fan, and heating.

3. Speed

Press to switch the fan speed between high and low.

4. Down

Reduce the desired temperature or set the timer.

5. Up

Increase the desired temperature (16 °C to 32 °C) or set the timer.

6. Timer/Wi-Fi

Set the automatic start or stop time of the device. Long press the button for 5 seconds to activate the Wi-Fi function.

7. Lock

Long press to switch the child lock function on or off.

8. Sleep

Press to switch sleep mode on or off.

9. LED display

Displays timer settings and room temperature.

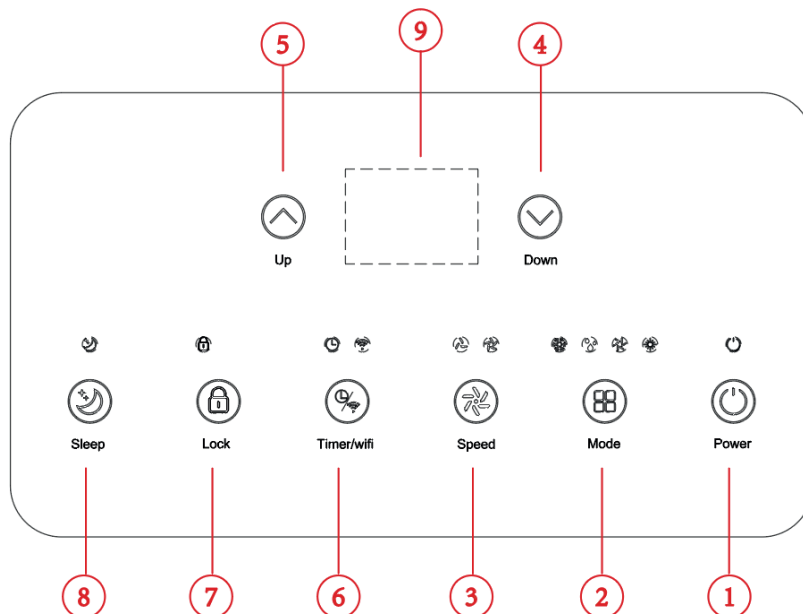

5.2 REMOTE CONTROL

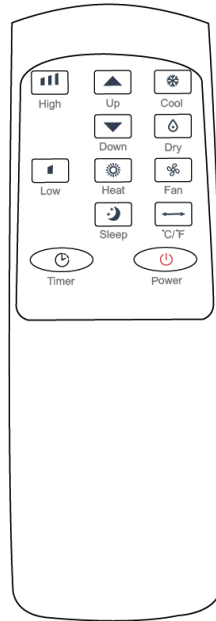

5.3 SETTINGS

5.3.1 Starting up and shutting down

Press the POWER button to switch on the device.
Press the MODE button to select the desired operating mode.
Press the POWER button again to turn off the power.

5.3.2 Operating mode

The device has five operating modes: Cool, Dry, Fan, Heat, and Sleep.

A. Room cooling

Select the cooling mode to lower the room temperature.
Press the MODE button repeatedly until the COOL operation light comes on.
Press the up/down button to adjust the temperature as shown on the display. The temperature can be set between 16 °C and 32 °C.
Press the SPEED button repeatedly until the desired fan speed indicator lights up.
To control the direction of airflow in the horizontal position, adjust the interior vents by hand.
Note: The air conditioning will stop if the room temperature is lower than the selected temperature.

B. Room heating

Press the MODE button repeatedly until the HEAT operation light comes on.
Press the UP/DOWN button to set the temperature higher than the room temperature. The fan speed can also be adjusted.
Note: A drain hose should be connected to the unit for continuous operation.

C. Room ventilation

Press the MODE button repeatedly until the FAN operation light comes on. In ventilation mode, the air in the room circulates but is not cooled.
Press the SPEED button repeatedly to select the desired fan speed.

D. Room drying

Press the MODE button on the control panel or remote control; the dry indicator will light up. The fan speed is not selectable. The user should connect the hose to the drain hole at the bottom of the unit.
Note: In this mode, the fan speed is switched to low speed and cannot be changed.

E. Sleep mode

Sleep mode can be activated in cooling and heating mode.
- In cooling mode:
After 1 hour, the set temperature is increased by 1 °C, after another hour the set temperature is increased again by 1 °C.
- In heating mode:

After 1 hour, the preset temperature is reduced by 1 °C, after another hour the preset temperature is reduced again by 1 °C.

The temperature is then held constant for 10 hours. All the indicators will go dark. The fan speed can be switched to low speed for quiet operation and cannot be changed.

5.3.3 SETTING THE TIMER (1hour-24hours):

The timer has two control methods:

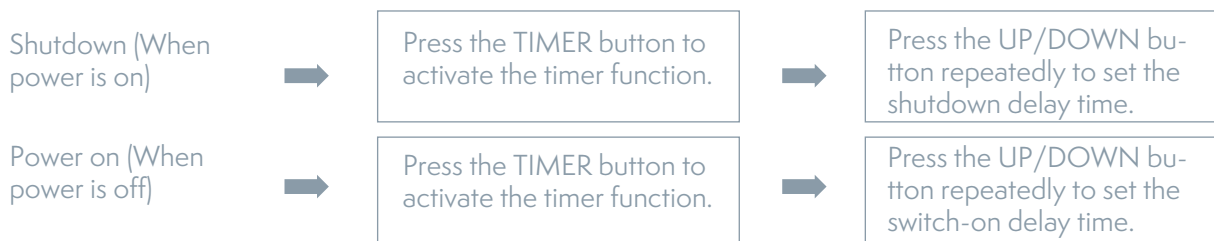

Cancel timer

➔ Press the UP/DOWN button repeatedly until „00“ appears on the indicator light.

Note: Pressing the POWER button also exits the timer setting

5.3.4 AUTOMATIC DEFROSTING

At low room temperatures, frost may form on the evaporator during operation. The device will automatically start defrosting and the POWER light will flash. The defrost control sequence is as follows:

A. When the device is operating in cooling or drying mode, the ambient temperature sensor detects that the evaporator temperature is below -1 °C; after the compressor stops working for 10 minutes or the evaporator temperature rises to 7 °C, the device will restart in cooling mode.

B. When the device is operating in drying mode, when the coil temperature sensor detects that the evaporator temperature is below 40 °C and the temperature difference between the coil temperature and the room temperature is below 19 °C, after the compressor has been running for 20 minutes, the unit will start defrosting for 5 minutes and the power indicator will flash.

5.3.5 Overload protection

In the event of a power failure, there is a 3 minute delay until the compressor restarts to protect the compressor.

5.4 DRAINAGE

5.4.1 Manual drainage

1) When the device stops after filling with water, unplug the plug from the socket.

Note: Handle the device carefully to avoid spilling water in the water tank at the bottom of the device.

2) Place the water tank under the side water outlet.

3) Remove the plug from the socket; the water will automatically flow into the water container.

Notes:

The unit may be slightly tilted backwards during the water discharge.

If the water container cannot hold all the water, plug the water outlet as soon as possible before it's filled to prevent water from spilling onto the floor or carpet.

4) After draining the water, plug the water stopper.

Note: After installing the water plug and drain cover, restart the device to prevent condensed water from flowing out of the device onto the floor or carpet.

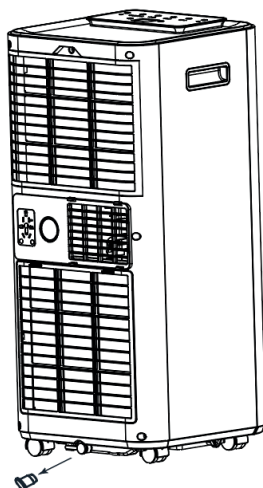

5.4.2 Continuous drainage

The self-evaporating system uses the collected water to cool the condenser coils, ensuring higher efficiency. The drain tank does not need to be emptied in refrigeration operation, except in drying operation and high humidity conditions. The condensed water is evaporated in the condenser and discharged through a hose.

For continuous operation or unattended operation in drying operation, connect the supplied drain hose to the device. The condensed water can automatically drain into a bucket.

Remove the drain plug and store it in a safe place.
Connect the drain hose securely and properly and make sure it is not bent or in the way.
Place the hose outlet over the drain hole or bucket and ensure that water can flow freely from the device.
Do not immerse the end of the hose in water.
To prevent water spillage:
- Since the vacuum in the condensate drain tray is high, tilt the drain hose downwards towards the floor. It is advisable that the degree of slope exceeds 20 degrees.
- Straighten the hose to prevent water from getting trapped in the hose.

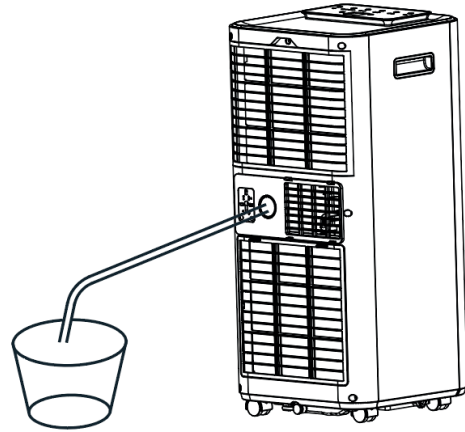

6. CLEANING

6.1. AIR FILTER CLEANING (every two weeks)

Dust accumulates on the filter and restricts airflow. Restricted air flow reduces the efficiency of the system and can damage the device if it becomes blocked.

The air filter requires regular cleaning. The air filter is removable for easy cleaning. Do not use the device without an air filter, otherwise the evaporator may become dirty.

1. Press the POWER button to turn off the device and disconnect the power cord.
2. Remove the filter mesh from the device.
3. Use a vacuum cleaner to vacuum the dust from the filter.
4. Turn the filter over and rinse the air filter under running water. Let the water flow through the filter in the opposite direction of the air flow. Set aside and allow the filter to dry completely before reinstalling.

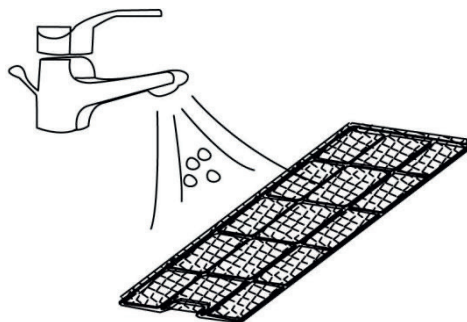

Switch off the device and remove the air filters. Rinse the air filter under running water.
Warning!!! Do not touch the surface of the evaporator with your bare hand to prevent injury to your fingers.

6.2. REFRIGERANT CLEANING

General measures:

1. The gas/vapour is heavier than air. It may accumulate in confined spaces, particularly at or below ground level.
2. Remove all possible sources of ignition.
3. Wear appropriate personal protective equipment.
4. Evacuate unnecessary personnel, isolate and ventilate the area.
5. Avoid contact between refrigerant and eyes, skin, and clothing. Do not breathe the fumes or gas.
6. Avoid releasing it into sewers and public waters.
7. Stop the source of the leak if it is safe to do so. Consider using a water spray to disperse fumes.
8. Isolate the area until the gas dissipates. Before entering the space, ventilate it and perform a gas test.

7. POSSIBLE FAULTS AND THEIR SOLUTIONS

Fault	Check	Solution	
The device is not in operation.	Check the power connection.	Insert the power cord firmly into the socket.	
	Check that the water level indicator lights up.	Empty the tank.	
	Check the room temperature.	The operating temperature range is 5-35 °C.	
The device is operating at reduced capacity.	Check that the air filter is not dirty.	If necessary, clean the air filter.	
	Check that the air duct is not blocked.	Removing the obstacle.	
	Check that no doors or windows are open in the room.	Keep doors and windows closed.	
	Check that the desired operating mode is selected and that the temperature is set correctly.	Set the mode and temperature to the correct setting according to the instructions.	
	The hose is disconnected.	Make sure the hose is securely attached.	
Water leakage	Overflow when moving device.	Empty the water tank before transport.	
	Check that the drain hose is not kinked or bent.	Straighten the hose to avoid trapping it.	
Excessive noise	Check that the device is securely positioned.	Place the device on a horizontal and solid surface.	
	Check for loose or vibrating parts.	Secure and tighten the parts.	
	A noise like rushing water.	The noise is coming from the flowing refrigerant. This is normal.	
Error codes	E0	Communication failures between the main PCB and the display PCB.	Check the display circuit board wiring harness for damage.
	E1	Ambient temperature sensor failure	Check the connection. Cleaning or replacing the temperature sensor.
	E2	Coil temperature sensor malfunctions.	Check the connection. Clean or replace the temperature sensor.
	Ft	High condensed water alarm.	Empty the drain pan.

8. DECOMMISSIONING

8.1. STORAGE

Long-term storage- If you will not be using the device for an extended period of time (more than a few weeks), it is best to clean and completely dry the device. Store the device according to the following steps:

1. Disconnect the device from the mains and remove the hose and window set stored with the device.
2. Drain the remaining water from the device.
3. Clean the filter and let it dry completely in a shady place.
4. Reinstall the filter in its place.
5. The device must be in an upright position when stored.
6. Store the device in a ventilated, dry, non-corrosive gas-proof place indoors.

ATTENTION:

The evaporator inside the device must be dried before packing to prevent damage to components and mould growth. Disconnect the device from the mains and place it in a dry, open place for a few days to dry out. Another method of drying the device is to turn it on, set it to the low wind ventilation mode and maintain this condition until the drainage duct is dry to keep the inside of the body dry and prevent it from getting mouldy.

INFORMATION ABOUT DISPOSAL AND RECYCLING

This product is marked with the symbol for separate collection. The product must be disposed of in accordance with the regulations for disposal of electrical and electronic equipment (Directive 2012/19/EU on waste electrical and electronic equipment). Disposal together with regular municipal waste is prohibited. Dispose of all electrical and electronic products in accordance with all local and European regulations at the designated collection points which hold the appropriate authorisation and certification in line with the local and legislative regulations. Correct disposal and recycling help to minimise impacts on the environment and human health. Further information regarding disposal can be obtained from the vendor, authorised service centre or local authorities.

EU DECLARATION OF CONFORMITY

Hereby, Tesla Solar s.r.o. declares that the radio equipment type TSL-AC-AC500 is in compliance with EU directives. The full text of the EU declaration of conformity is available at the following internet address: tsl.sh/doc

Connectivity: Wi-Fi 2,4 GHz IEEE 802.11 B/G/N20

Frequency band: 2.400 - 2.480 GHz

Max. radio-frequency power (EIRP): < 20 dBm



Manufacturer
TESLA Solar s.r.o.
Rubeska 215/1
Praha 9 Vysocany
190 00 Praha
Czech Republic
www.teslasmart.com



**KLIMAANLAGE
TESLA SMART
AIR CONDITIONER AC500
BENUTZERHANDBUCH**

EN

DE

CZ

SK

PL

HU

SL

RO

UA

RU

1. VOR DEM START

1.1 PRODUKTBESCHREIBUNG

Die tragbare Klimaanlage Tesla Smart Air Conditioner AC500 ist eine hervorragende Kühllösung, die eine angenehme Atmosphäre in einzelnen Räumen schafft. Sie hat auch die Funktion der Belüftung und Entfeuchtung, um die Luft zu zirkulieren und Feuchtigkeit zu entfernen. Es ist ein eigenständiges Gerät, das keine stationäre Installation erfordert, was bedeutet, dass Sie es dorthin bringen können, wo Sie es am meisten benötigen. Diese Geräte werden häufig in Küchen, temporären Wohnräumen, Computerräumen, Garagen und an vielen anderen Orten verwendet, an denen die Installation einer Außenklimaanlage einschränkt ist. Es verwendet das umweltfreundliche Kältemittel R290. R290 hat keine schädlichen Auswirkungen auf die Ozonschicht (Ozonabbaupotenzial), hat einen geringen Treibhauseffekt (Erderwärmungspotenzial) und ist weltweit verfügbar. Die effektiven Energieeigenschaften von R290 machen es zu einem sehr geeigneten Kältemittel für diese Anwendung. Aufgrund der hohen Brennbarkeit des Wärmeträgers sind jedoch besondere Vorsichtsmaßnahmen zu treffen.

1.2 SYMBOLE

- Dieses Gerät verwendet ein brennbares Kältemittel.



Wenn das Kältemittel ausläuft und mit einem Feuer oder einem Heizelement in Kontakt kommt, entsteht ein schädliches Gas und es besteht Brandgefahr.



Lesen Sie das Benutzerhandbuch sorgfältig durch, bevor Sie das Gerät in Betrieb nehmen.

1.3 BEFOLGEN SIE AUS SICHERHEITSGRÜNDEN IMMER DIE FOLGENDEN ANWEISUNGEN

- Dieses Gerät kann von Kindern ab 8 Jahren sowie Personen mit eingeschränkten körperlichen, sensorischen oder geistigen Fähigkeiten oder mangelnder Erfahrung und Kenntnisse verwendet werden, sofern sie überwacht werden oder über die sichere Verwendung des Geräts unterrichtet wurden und sich der Gefahren bewusst sind. Kinder dürfen nicht mit dem Gerät spielen. Kinder, die nicht überwacht werden, dürfen keine Reinigung oder individuelle -Wartung durchführen.
- Das Gerät ist für die Verwendung mit dem Gas R-290 (Propan) als einziges dafür vorgesehenes Kältemittel vorgesehen.
- Die Kühlzykluseinheit ist geschlossen. Dieses Gerät darf nur von qualifiziertem Fachpersonal bedient werden.
- Das Kältemittel darf nicht in die Atmosphäre abgegeben werden.
- R-290 (Propan) ist ein brennbares und schwereres Gas als Luft.
- Wenn Propan in der Luft vorhanden ist oder selbst wenn es nur über ihres Vorhandensein verdächtig ist, lassen Sie sich nicht von unvorbereitetem Personal versuchen, die Ursache des Lecks zu finden.
- Das im Gerät verwendete Propangas ist geruchlos.
- Kein Geruch bedeutet nicht, dass kein Gas austritt.
- Im Fall der Leckerkennung evakuieren Sie alle Personen sofort aus dem Raum, wenden Sie sich an die örtliche Feuerwehr und informieren Sie das Personal, dass ein Propanleck aufgetreten ist.
- Lassen Sie keine Person in den Raum gehen, bis ein qualifizierter Wartungstechniker eintrifft und bestätigt, dass Sie sicher in den Raum zurückkehren können.
- Verwenden Sie keine offenen Flammen, Zigaretten oder andere Brandquellen in der Nähe des Geräts.
- Alle austauschbaren Komponenten müssen mit dem Original identisch sein.

2. ZU IHRER SICHERHEIT



Lesen Sie dieses Handbuch sorgfältig durch, bevor Sie das Gerät verwenden, und verstehen Sie den Inhalt vollständig.

2.1 BETRIEBSSICHERHEIT

VORSICHT! Um das Risiko von Feuer, Stromschlägen oder Personen- und Sachschäden zu reduzieren:

- Im Fall der Netzkabelschädigung muss es aus Sicherheitsgründen von einem Servicetechniker oder einer ähnlich qualifizierten Person ersetzt werden.
- Das Gerät muss während der Wartung von der Stromversorgung getrennt werden.
- Verwenden Sie immer eine Stromquelle, deren Spannung, Frequenz und Nennleistung mit den auf dem Produktetikett angegebenen Werten übereinstimmen, um das Gerät mit Strom zu versorgen.
- Verwenden Sie immer eine geerdete Steckdose.
- Ziehen Sie vor der Reinigung oder bei Nichtgebrauch das Netzkabel von der Steckdose ab.
- Verwenden Sie das Gerät nicht mit nassen Händen. Vermeiden Sie das Verschütten von Wasser auf das Gerät.
- Tauchen Sie das Gerät nicht in Flüssigkeiten ein oder setzen Sie es Regen, Feuchtigkeit oder anderen Flüssigkeiten aus.
- Lassen Sie das Gerät niemals unbeaufsichtigt laufen. Kippen oder stürzen Sie das Gerät nicht um.
- Trennen Sie niemals den Netzstecker des funktionierenden Geräts.
- Ziehen Sie den Netzstecker nicht durch Ziehen am Netzkabel ab.
- Verwenden Sie niemals ein Verlängerungskabel oder einen Adapterstecker.
- Platzieren Sie keine Gegenstände auf dem Gerät.
- Stehen oder setzen Sie nicht auf das Gerät.

- Stecken Sie keine Finger oder Gegenstände in die Entlüftungsöffnung.
 - Berühren Sie niemals die Lufteinlassöffnung oder die Aluminiumrippen des Geräts.
 - Verwenden Sie das Gerät nicht, wenn es beschädigt ist oder es Anzeichen für eine Fehlfunktion des Geräts gibt.
 - Reinigen Sie das Gerät nicht mit chemischen Mitteln.
 - Stellen Sie sicher, dass sich das Gerät nicht von Feuerquellen oder brennbaren oder explosiven Gegenständen entfernt.
 - Das Gerät muss gemäß den nationalen Design- und Verdrahtungsvorschriften installiert werden.
 - Verwenden Sie keine anderen Mittel, um den Auftau- oder Reinigungsvorgang zu beschleunigen, als vom Hersteller empfohlen.
 - Das Gerät sollte in einem Raum aufbewahrt werden, der keine konstanten, kontinuierlichen Quellen enthält (z. B. eine offene Flamme, ein funktionierendes Gasgerät oder ein funktionierendes elektrisches Heizgerät).
 - Das Gerät muss auf eine Weise gelagert werden, die eine mechanische Beschädigung unmöglich macht.
- Kältemittel haben nicht unbedingt einen Geruch.
- Die Rohre müssen vor körperlichen Beschädigungen geschützt sein und dürfen nicht in einem nicht belüfteten Raum installiert werden, wenn die Raumfläche weniger als 9 m² beträgt.
 - Halten Sie alle notwendigen Lüftungsöffnungen sauber.
 - Das Gerät muss in einem gut belüfteten Bereich gelagert werden, dessen Größe dem für den Betrieb des Geräts geeigneten Raum entspricht.
- ▲** Jede Person, die mit einem Kältemittel oder Kältemittelkreislauf arbeitet, muss ein gültiges Zertifikat von einer in der Branche anerkannten Zertifizierungsstelle besitzen, die es autorisiert, Kältemittel gemäß den in der Branche allgemein anerkannten Zertifizierungsspezifikationen sicher zu betreiben.
- ▲** Die Wartung sollte nur auf Empfehlung des Geräteherstellers erfolgen. Wartung und Reparatur, die die Hilfe von qualifiziertem Personal erfordern, müssen von einer Person überwacht werden, die die Qualifikationsanforderungen für die Verwendung von brennbaren Kältemitteln erfüllt.

2.2 SICHERHEITSMASSNAHMEN BEI DER WARTUNG

Befolgen Sie bei der Wartung des Geräts, das R290 verwendet, die folgenden Warnhinweise.

2.2.1 Überprüfung des Bereichs

Um das Brandrisiko zu minimieren, sollte vor der Arbeit mit Systemen, die brennbare Kältemittel enthalten, eine Sicherheitsüberprüfung durchgeführt werden. Beachten Sie bei der Reparatur des Kühlsystems die folgenden Sicherheitsmaßnahmen, bevor Sie mit dem System beginnen.

2.2.2 Arbeitsvorgang

Um das Risiko von Auslaufen von brennbarem Gas oder Dämpfen während der Arbeiten zu minimieren, muss die Arbeit ordnungsgemäß ausgeführt werden.

2.2.3 Allgemeiner Arbeitsbereich

Alle Bedienungspersonal und andere Personen, die im lokalen Bereich arbeiten, müssen mit der Art der Arbeit vertraut sein. Vermeiden Sie es, auf engstem Raum zu arbeiten. Der umgebende Arbeitsbereich muss getrennt sein. Stellen Sie sicher, dass die Bedingungen im Arbeitsbereich sicher sind, indem Sie auf brennbare Materialien prüfen.

2.2.4 Überprüfung des Kältemittelvorhandenseins

Der Arbeitsbereich muss vor Beginn und während des Betriebs mit einem geeigneten Kältemitteldetektor überprüft werden, um sicherzustellen, dass der Techniker auf eine möglicherweise brennbare Umgebung aufmerksam wird. Stellen Sie sicher, dass das verwendete Leckerkennungsgerät für die Verwendung mit brennbaren Kältemitteln geeignet ist, d. h. eigensicher, ausreichend luftdicht oder konstruktiv sicher ist.

2.2.5 Vorhandensein eines Feuerlöschers

Wenn Arbeiten mit der Kühleinheit oder den dazugehörigen Bauteilen und Teilen im Zusammenhang mit dem Erhitzen offener Flammen durchgeführt werden sollten, ist es sicherzustellen, dass entsprechende Brandschutzausrüstung vorhanden ist. Halten Sie einen Pulver- oder Kohlendioxid-Feuerlöscher in der Nähe einer Tankstelle.

2.2.6 Keine Zündquellen

Keine Person, die Arbeiten am Kühlsystem durchführt, die Auswirkungen auf eine Leitung haben, die ein brennbares Kältemittel enthält oder enthielt, darf eine Zündquelle so verwenden, um Brand- oder Explosionsgefahr nicht zu schaffen. Alle möglichen Zündquellen, einschließlich brennender Zigaretten, die zu einer möglichen Freisetzung von brennbarem Kältemittel in die Umgebung führen können, müssen vom Ort der Aufstellung, Reparatur, Entfernung oder Entsorgung ferngehalten werden. Um das Risiko des Brandes oder der Entflammung zu vermeiden, muss der umgebende Raum der Anlage vor Inbetriebnahme überprüft werden.

2.2.7 Belüfteter Bereich

Stellen Sie sicher, dass der Arbeitsbereich offen oder ausreichend verschraubt ist, bevor Sie in das System eingreifen oder Arbeiten im Zusammenhang mit dem Erhitzen offener Flamme durchführen. Während der ganzen Arbeit muss eine gewisse Belüftung aufrechterhalten werden. Die Belüftung sollte jedes freigesetzte Kältemittel sicher zerstreuen und es ist ratsam, es in die Atmosphäre zu entlüften.

2.2.8 Überprüfung des Kühlgeräts

Wenn elektrische Komponenten ausgetauscht werden, müssen sie dem beabsichtigten Zweck und den geeigneten technischen Bedingungen entsprechen. Befolgen Sie immer die Anweisungen des Herstellers zu Wartung und Service. Wenden Sie sich im Zweifelsfall an die technische Abteilung des Herstellers.

Für das Gerät, das brennbare Kältemittel verwendet, müssen die folgenden Überprüfungen durchgeführt werden:

- Das Füllvolumen muss der Größe des Raumes entsprechen, in dem kältemittelhaltige Einheiten installiert sind;
- Lüftungsvorrichtungen und Auslassöffnungen funktionieren einwandfrei und sind nicht blockiert;
- Bei Verwendung des Kühlkreises mit dem Zwischenkälteüberträger ist auf Kältemittel im Sekundärkreislauf zu achten;
- Die Kennzeichnung des Geräts ist deutlich sichtbar. Unleserliche Markierungen und Bezeichnungen müssen wiederhergestellt werden;
- Die Rohrleitung oder die Kältemittelkomponenten müssen in einer Position installiert werden, in der sie kaum Substanzen ausgesetzt sind, die die Kältemittelkomponenten korrodieren können, wenn die Komponenten nicht aus korrosionsbeständigen Materialien bestehen oder nicht ordnungsgemäß vor Korrosion geschützt sind.

2.2.9 Überprüfung der elektrischen Ausrüstung

Die Reparatur und Wartung von elektrischen Komponenten muss Sicherheitsüberprüfungen und Komponentenprüfverfahren beinhalten. Im Falle eines Fehlers, der die Sicherheit gefährden könnte, es darf nicht, eine Stromquelle an den Stromkreis anschließen, bis der Fehler ordnungsgemäß behoben ist. Wenn der Fehler nicht sofort behoben werden kann, aber der Vorgang fortgesetzt werden muss, sollte eine geeignete Notlösung verwendet werden. Dies muss dem Eigentümer des Raumes mitgeteilt werden, wodurch alle Parteien informiert werden.

Vorläufige Sicherheitsüberprüfungen sollten Folgendes umfassen:

- Kondensatorentladung: Es soll sicher durchgeführt werden, um Funken zu vermeiden;
- Während des Ladevorgangs, der Wiederherstellung oder der Reinigung des Systems dürfen keine ungeschützten elektrischen Komponenten oder Leitungen unter Spannung stehen;
- Die Erdung muss untrennbar sein.

▲ Achtung!

Stellen Sie das Gerät in Räumen auf, die größer als 9 m² sind.

Stellen Sie das Gerät nicht an einem Ort auf, an dem es zu einem möglichen Auslaufen von brennbarem Gas kommen kann.

3. SICHTPRÜFUNG DES GERÄTS

3.1 SCHEMATISCHE DARSTELLUNG DES PRODUKTS

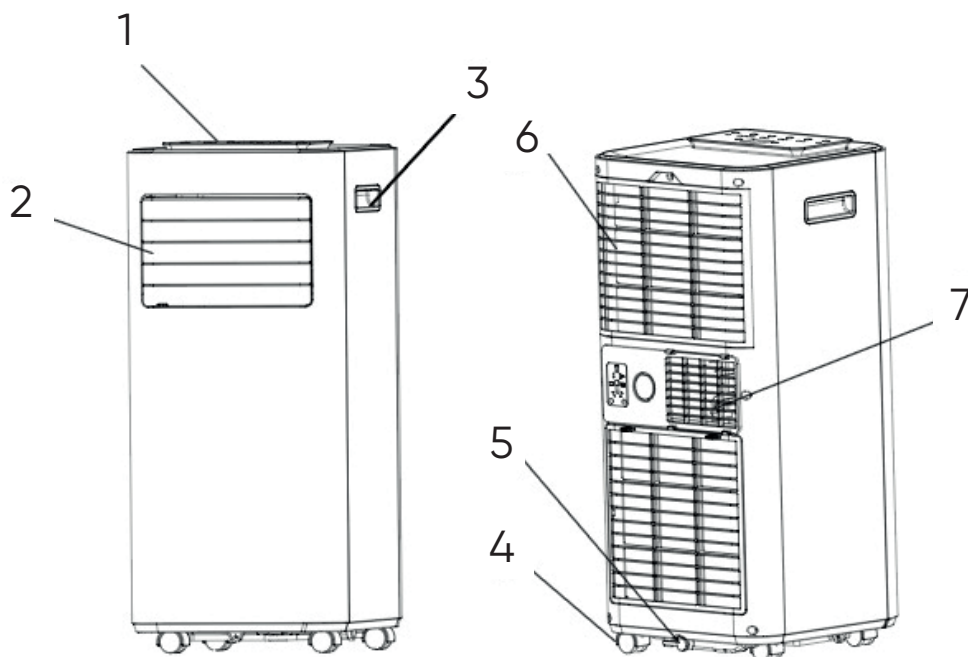

- 1 Bedienfeld
- 2 Luftauslass mit einstellbarer Belüftung
- 3 Haltegriff
- 4 Rad
- 5 Ablassöffnung
- 6 Luftauslass mit Luftfilter
- 7 Abluftauslass

3.2 MODI

- ✓Hohe Leistung in kompakter Größe mit Kühl-, Entfeuchtungs-, Lüftungs- und Heizfunktionen.
- ✓Temperatureinstellung und -anzeige
- ✓Digitale LED-Anzeige
- ✓Elektronische Steuerung mit integriertem Timer und Ruhezustand
- ✓System mit natürlicher Verdunstung für bessere Effizienz
- ✓Automatische Abschaltung beim Befüllen des Behälters.
- ✓Automatischer Neustart bei Stromausfall
- ✓Automatische Abtaufunktion bei niedrigen Umgebungstemperaturen
- ✓Fernbedienung
- ✓Zweistufiger Lüfter
- ✓Bewegungshilferäder

4.1 VERPACKUNGSINHALT

Packen Sie den Karton aus und nehmen Sie das Gerät und das Zubehör heraus.
Überprüfen Sie das Gerät nach dem Auspacken auf Beschädigungen oder Kratzer.

Zubehör:

1. Schlauch
2. Schlauchverbinder
3. Adapter für Fenstersatz
4. Fernbedienung
5. Ausflußrohr
6. Fenstersatz



4.2 LAGE

Wenn das Gerät um mehr als 45° gekippt wurde, lassen Sie es vor dem Gebrauch mindestens 24 Stunden aufrecht stehen.

Stellen Sie das Gerät auf eine feste, ebene Fläche, so dass der Abstand um das Gerät herum zu den nächsten Gegenständen mindestens 50 cm beträgt, um ordnungsgemäße Luftzirkulation zu gewährleisten.

Betreiben Sie das Gerät nicht in der Nähe von Wänden, Vorhängen oder anderen Gegenständen, die den Lufteinlass und den Luftauslass blockieren könnten. Halten Sie die Einlass- und Auslassöffnungen frei von Hindernissen.

Stellen Sie das Gerät nicht an Orten auf, an denen es ausgesetzt sein könnte:

- Wärmequellen wie Heizkörper, Heizungen, Öfen oder andere Geräte, die Wärme erzeugen.
- Direkte Sonneneinstrahlung
- Mechanische Vibrationen oder Stöße
- Überschüssiger Staubgehalt
- Unzureichende Belüftung, z. B. durch einen Schrank oder ein Bücherregal
- Unebene Oberfläche

⚠ Achtung!

Stellen Sie das Gerät in Räumen auf, die größer als 9 m² sind.

Stellen Sie das Gerät nicht an einem Ort auf, an dem es zu einem möglichen Auslaufen von brennbarem Gas kommen kann.

4.3 SCHLAUCHANSCHLUSS

Klimaanlagen erfordern eine Belüftung, die es ermöglicht, dass die Abluft, die die Abwärme und Feuchtigkeit enthält und den Raum verlässt, aus dem Gerät austritt.

Ersetzen oder verlängern Sie den Entlüftungsschlauch nicht, da sonst die Effizienz beeinträchtigt wird oder das Gerät im schlimmsten Fall wegen des niedrigen Drucks ausgeschaltet wird.

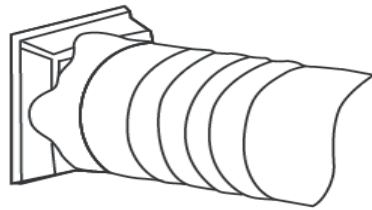

Schritt 1: Verbinden Sie den Schlauchverbinder mit einem Ende des Schlauches.

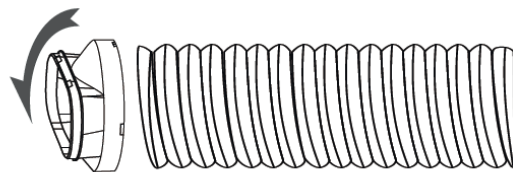

Schritt 2: Schließen Sie den Adapter für den Fenstersatz an das andere Ende des Schlauches an.

5. GERÄTENUTZUNG

5.1 BEDIENFELD UND DISPLAY

1. Stromversorgung

Drücken Sie, um das Gerät ein- oder auszuschalten.

2. Modus

Drücken Sie, um zwischen den Betriebsarten (Kühlung, Entfeuchtung, Belüftung und Heizung) zu wechseln.

3. Drehzahl

Drücken Sie, um die Lüftergeschwindigkeit (hoch / niedrig) zu wechseln.

4. Nach unten

Verringern Sie die gewünschte Temperatur oder stellen Sie den Timer ein.

5. Nach oben

Erhöhen Sie die gewünschte Temperatur (16 bis 32 ° C) oder stellen Sie den Timer ein.

6. Timer/Wi-Fi

Stellen Sie die Zeit ein, zu der das Gerät automatisch gestartet oder gestoppt wird. Durch langes Drücken der Taste für 5 Sekunden wird die Wi-Fi-Funktion aktiviert.

7. Blockierung

Langes Drücken schaltet die Kindersicherung ein / aus.

8. Schlaf

Drücken Sie, um den Ruhezustand ein- / auszuschalten.

9. LED-Anzeige

Zeigt die Timer-Einstellungen und die Raumtemperatur an.

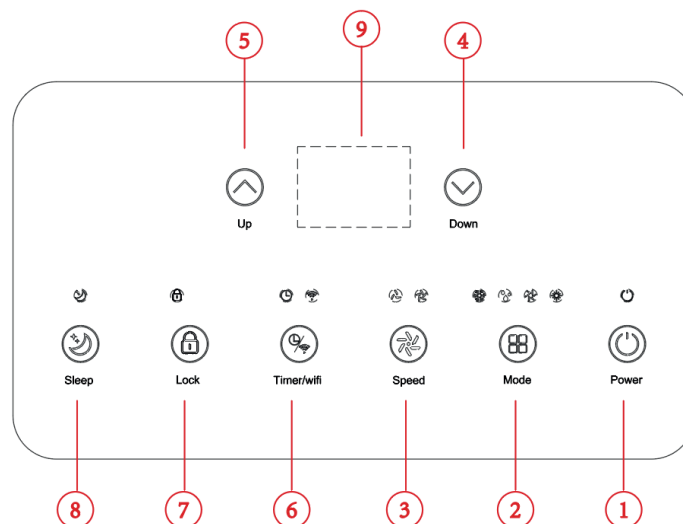

5.2 FERNBEDIENUNG

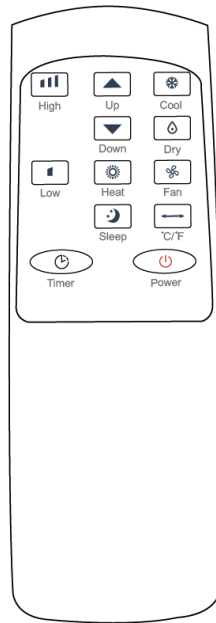

5.3 EINSTELLUNGEN

5.3.1 Ein- und Ausschalten

Drücken Sie die POWER-Taste (Ein/Aus), um das Gerät einzuschalten.

Drücken Sie die MODE-Taste, um den gewünschten Betriebsmodus auszuwählen.

Drücken Sie erneut die POWER-Taste (Ein/Aus), um das Gerät auszuschalten.

5.3.2 Betriebsart

Das Gerät verfügt über fünf Betriebsmodi: „Cool“ (Kühlen), „Dry“ (Entfeuchten), „Fan“ (Lüften), „Heat“ (Erhitzen) und „Sleep“ (Schlaf)

A. Kühlung der Raumluft

Wählen Sie den Kühlmodus, um die Raumtemperatur zu senken.

Drücken Sie die MODE-Taste (Ein/Aus) mehrmals, bis die LED-Anzeige für die COOL-Funktion (Kühlen) eingeschaltet ist.

Drücken Sie die UP/DOWN-Taste (Auf-/Ab), um die auf dem Display angezeigte Temperatur einzustellen. Die Temperatur kann zwischen 16 und 32 °C eingestellt werden.

Drücken Sie die SPEED-Taste (Drehzahl) mehrmals, bis die LED-Anzeige für die gewünschte Lüfterdrehzahl eingeschaltet ist.

Stellen Sie die inneren Öffnungen manuell ein, um den Luftstrom horizontal zu steuern.

Anmerkung. Die Klimaanlage stoppt, wenn die Raumtemperatur unter die gewählte Temperatur fällt.

B. Raumluftheizung (optional, nur für Geräte mit Heizfunktion)

Drücken Sie die MODE-Taste (Ein/Aus) mehrmals, bis die LED-Anzeige für die HEAT-Funktion (Erhitzen) eingeschaltet ist.

Drücken Sie die UP/DOWN-Taste (Auf-/Ab), um die Temperatur über die Raumtemperatur einzustellen. Die Lüfterdrehzahl kann auch eingestellt werden.

Anmerkung. Um einen kontinuierlichen Betrieb zu gewährleisten, muss ein Ablassschlauch an das Gerät angeschlossen sein.

C. Belüftung im Raum

Drücken Sie die MODE-Taste mehrmals, bis die LED-Anzeige für die FAN-Funktion (Lüften) eingeschaltet ist. Im Lüftungsmodus zirkuliert die Luft im Raum, kühlt aber nicht ab.

Drücken Sie die SPEED-Taste (Drehzahl) mehrmals, um die gewünschte Lüfterdrehzahl auszuwählen.

D. Entfeuchtung der Luft im Raum

Drücken Sie die MODE-Taste am Bedienfeld oder auf der Fernbedienung, und die Anzeige für die Dry-Funktion (Entfeuchten) wird eingeschaltet. Die Lüfterdrehzahl ist nicht einstellbar. Der Benutzer muss den Schlauch an die Ablassöffnung an der Unterseite des Geräts anschließen.

Anmerkung. In diesem Modus wird die Lüfterdrehzahl auf einen niedrigen Wert umgeschaltet und kann nicht geändert werden.

E. Sleep-Modus (Schlaf)

Der Ruhezustand kann im Kühl- und Heizmodus aktiviert werden.

- Im Kühlmodus:

Nach einer Betriebsstunde steigt die eingestellte Temperatur um 1 °C an, nach einer weiteren Betriebsstunde steigt die eingestellte Temperatur wieder um 1 °C.

- Im Heizmodus:

Nach einer Betriebsstunde sinkt die eingestellte Temperatur um 1 °C ab, nach einer weiteren Betriebsstunde sinkt die eingestellte Temperatur wieder um 1 °C ab.

Danach hält die Temperatur für 10 Stunden konstant. Alle Anzeigen gehen aus. Um einen leisen Betrieb zu gewährleisten, wird die Lüfterdrehzahl auf einen niedrigen Wert umgeschaltet und kann nicht geändert werden.

5.3.3 EINSTELLEN DES TIMERS (1 Stunde bis 24 Stunden):

Der Timer hat zwei Steuermethoden:

Ausschalten (wenn das Gerät eingeschaltet ist)



Drücken Sie die TIMER-Taste, um die Timer-Funktion zu aktivieren.



Drücken Sie mehrmals die UP/DOWN-Taste (Auf-/Ab), um die Ausschaltverzögerungszeit einzustellen.

Einschalten (wenn das Gerät ausgeschaltet ist)



Drücken Sie die TIMER-Taste, um die Timer-Funktion zu aktivieren.



Drücken Sie mehrmals die UP/DOWN-Taste (Auf-/Ab), um die Einschaltverzögerungszeit einzustellen.

Timer zurücksetzen

➡ Drücken Sie die UP/DOWN-Taste (Auf-/Ab) mehrmals, bis „00“ in der LED-Anzeige erscheint.
Anmerkung. Durch Drücken der POWER-Taste (Ein/Aus) wird auch die Timer-Einstellung abgebrochen.

5.3.4 Automatisches Auftauen

Bei niedrigen Raumtemperaturen kann es während des Betriebs am Verdampfer zu Frost kommen. Das Gerät startet automatisch die Abtaufunktion und die POWER-LED (Ein/Aus) blinkt zu diesem Zeitpunkt. Die Abtausteuering ist wie folgt:

A. Wenn das Gerät im Kühl- oder Entfeuchtungsmodus arbeitet und der Umgebungstemperatursensor erkennt, dass die Verdampfertemperatur unter -1 °C gesunken ist; Nachdem der Kompressor 10 Minuten lang angehalten hat oder die Verdampfertemperatur auf 7 °C ansteigt, wird das Gerät im Kühlmodus neu gestartet.

B. Wenn das Gerät im Entfeuchtungsmodus arbeitet und der Temperatursensor der Rohrschlange erkennt, dass die Verdampfertemperatur unter 40 °C gesunken ist und die Differenz zwischen der Temperatur der Rohrschlange und der Raumtemperatur unter 19 °C gefallen ist, startet das Gerät nach 20 Minuten den Abtauvorgang für 5 Minuten, und die POWER-LED blinkt zu diesem Zeitpunkt.

5.3.5 Überlastschutz

Bei einem Stromausfall kommt es zu einer Verzögerung von 3 Minuten, um den Kompressor zu schützen, und der Kompressor wird neu gestartet.

5.4 ENTWÄSSERUNG

5.4.1 Manuelle Entwässerung:

1) Wenn das Gerät nach dem Befüllen mit Wasser zum Stillstand kommt, ziehen Sie den Netzstecker aus der Steckdose.

Anmerkung. Gehen Sie vorsichtig mit dem Gerät um, um zu vermeiden, dass Wasser in den Wassertank an der Unterseite des Geräts gelangt.

2) Legen Sie den Wassertank unter den seitlichen Wasserauslass.

3) Entfernen Sie den Stopfen aus der Öffnung - das Wasser fließt automatisch in den Wassertank.

Anmerkungen.

Sie können das Gerät während des Ablassens leicht nach hinten kippen.

Wenn der Wassertank nicht das gesamte Wasser aufnehmen kann, schließen Sie den Auslass so schnell wie möglich ab, bevor das Wasser den Tank füllt, damit kein Wasser auf den Boden oder den Teppich verschüttet wird.

4) Nach dem Ablassen des Wassers die Wasserlösung einführen.

Anmerkung. Nachdem Sie das Wasserstopfen und die Ablassabdeckung installiert haben, starten Sie das Gerät neu, um zu verhindern, dass kondensiertes Wasser aus dem Gerät auf den Boden oder den Teppich austritt.

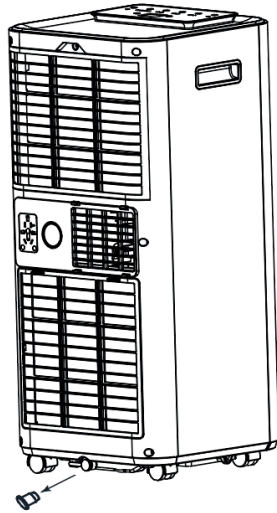

5.4.2 Kontinuierliche Entwässerung

Das System mit natürlicher Verdunstung verwendet das gespeicherte Wasser, um die Kondensatorschlangen zu kühlen, was eine höhere Effizienz ermöglicht. Der Ablaufbehälter muss beim Abkühlen nicht geleert werden, außer bei der Entfeuchtung und bei hoher Luftfeuchtigkeit. Das kondensierte Wasser wird im Kondensator verdampft und durch den Schlauch ausgeschieden.

Schließen Sie den mitgelieferten Ablaufschlauch an das Gerät an, um den Dauerbetrieb oder unbeaufsichtigten Betrieb während der Trocknung zu gewährleisten. Kondensiertes Wasser kann automatisch in den Behälter abfließen.

Entfernen Sie den Ablassstopfen und legen Sie ihn an einem sicheren Ort ab.

Schließen Sie den Ablassschlauch sicher und richtig an und stellen Sie sicher, dass er keine Biegungen aufweist und die Bewegung im Raum nicht beeinträchtigt.

Stellen Sie das Auslassende des Schlauches über die Ablassöffnung oder die Palette und stellen Sie sicher, dass Wasser frei aus dem Gerät austreten kann.

Tauchen Sie das Ende des Schlauches nicht in Wasser ein.

Um den Wasseraustritt zu verhindern:

- Da das Vakuum in der Kondensatablage hoch ist, kippen Sie den Ablaufschlauch zum Boden. Es ist wünschenswert, dass der Neigungspegel 20 Grad übersteigt.

- Richten Sie den Schlauch aus, damit kein Wasser in den Schlauch gelangt.

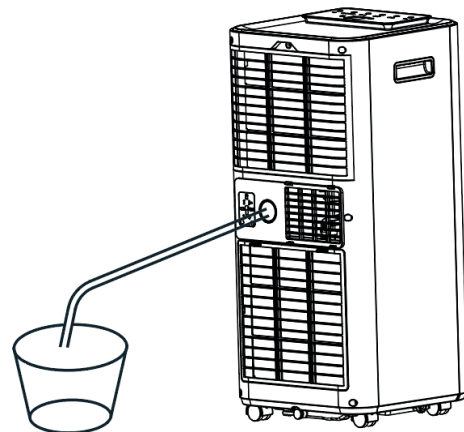

6. REINIGUNG

6.1. LUFTFILTER REINIGEN (alle zwei Wochen)

Auf dem Filter sammelt sich Staub an, der den Luftstrom einschränkt. Der eingeschränkte Luftstrom verringert die Effizienz des Systems und kann das Gerät beschädigen, wenn der Filter blockiert ist.

Der Luftfilter muss regelmäßig gereinigt werden. Um die Reinigung zu erleichtern, ist der Luftfilter abnehmbar.

Verwenden Sie das Gerät nicht ohne Luftfilter, da sonst der Verdampfer verschmutzt werden kann.

1. Schalten Sie das Gerät aus, indem Sie die POWER-Taste (Ein/Aus) drücken und das Netzkabel abziehen.
2. Entfernen Sie das Filternetz vom Gerät.
3. Verwenden Sie den Staubsauger, um Staub aus dem Filter zu saugen.
4. Drehen Sie den Luftfilter um und spülen Sie ihn mit fließendem Wasser ab. Das Wasser muss in entgegengesetzter Richtung zur Luftströmungsrichtung durch den Filter fließen. Legen Sie den Filter beiseite und lassen Sie ihn vollständig trocknen, bevor Sie ihn einrasten.

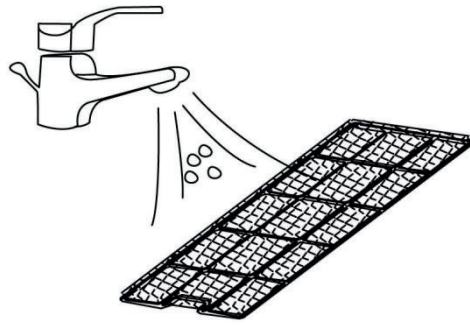

Schalten Sie das Gerät aus und entfernen Sie die Luftfilter.
Spülen Sie den Luftfilter mit fließendem Wasser ab.

Warnung!!!

Berühren Sie die Oberfläche des Verdampfers nicht mit bloßen Händen, um Verletzungen an den Fingern zu vermeiden.

6.2. REINIGUNG DES KÄLTEMITTELS

Allgemeine Maßnahmen:

1. Gas/Dämpfe sind schwerer als Luft. Es/sie können sich in begrenzten Räumen ansammeln, insbesondere auf Bodenhöhe oder darunter.
2. Entfernen Sie alle möglichen Brandquellen.
3. Verwenden Sie geeignete persönliche Schutzausrüstung.
4. Evakuieren Sie überzähliges Personal, isolieren Sie das Gebiet und lüften Sie es.
5. Vermeiden Sie den Kontakt des Kältemittels mit Augen, Haut und Kleidung. Einatmen Sie Dämpfe oder Gas nicht.
6. Lassen Sie es nicht in die kommunalen Abwasser- und Wasserleitungen der Stadt ab.
7. Blockieren Sie die Leckquelle, wenn dies sicher durchgeführt werden kann. Denken Sie daran, einen Wassersprüher zu verwenden, um Dämpfe abzuleiten.
8. Isolieren Sie den Bereich, bis sich das Gas zerstreut. Lüften Sie sich vor dem Betreten eines isolierten Bereichs und führen Sie eine Gasanalyse durch.

7. MÖGLICHE STÖRUNGEN UND DEREN BEHEBUNG

Störung	Überprüfung	Beseitigung	
Das Gerät funktioniert nicht.	Überprüfen Sie die Verbindung zur Stromversorgung.	Stecken Sie das Netzkabel sicher in eine Steckdose.	
	Überprüfen Sie, ob die Wasserstandanzeige leuchtet.	Leeren Sie den Wassertank.	
	Überprüfen Sie die Temperatur im Raum.	Der Betriebstemperaturbereich liegt zwischen 5 und 35 °C.	
Das Gerät arbeitet mit reduzierter Leistung.	Überprüfen Sie den Luftfilter auf Verschmutzung.	Reinigen Sie den Luftfilter bei Bedarf.	
	Überprüfen Sie, ob der Luftkanal blockiert ist.	Entfernen Sie die Verstopfung.	
	Überprüfen Sie, ob Türen oder Fenster im Raum geöffnet sind.	Halten Sie Türen und Fenster geschlossen.	
	Überprüfen Sie, ob die gewünschte Betriebsart gewählt ist und ob die Temperatur richtig eingestellt ist.	Einstellen Sie richtig den Modus und die Temperatur den Anweisungen.	
	Der Schlauch ist abgetrennt.	Stellen Sie sicher, dass der Schlauch sicher befestigt ist.	
Wasserauslauf	Überlauf beim Bewegen des Geräts.	Leeren Sie den Wassertank vor dem Transport.	
	Stellen Sie sicher, dass der Ablassschlauch keine Falten oder Biegungen hat.	Richten Sie den Schlauch aus, um Wassereinlagerungen zu vermeiden.	
Übermäßiges Rauschen	Überprüfen Sie, ob das Gerät sicher platziert ist.	Positionieren Sie das Gerät auf einer horizontalen und festen Oberfläche.	
	Überprüfen Sie die Einheiten auf Lockerung oder Vibration.	Festklemmen und befestigen Sie die Einheiten.	
	Das Geräusch ähnelt dem Geräusch von fließendem Wasser.	Das Geräusch wird durch das fließende Kältemittel erzeugt. Das ist normal.	
Fehlercodes	E0	Die Kommunikation zwischen der Hauptplatine und der Display-Platine ist verloren gegangen.	Überprüfen Sie die Kabelschleife der Display-Leiterplatte auf Beschädigungen.
	E1	Störung des Umgebungstemperatursensors	Überprüfen Sie den Anschluss. Reinigen oder ersetzen Sie den Temperatursensor.
	E2	Störung der Temperatur der Rohrschlange.	Überprüfen Sie den Anschluss. Temperatursensor reinigen oder ersetzen.
	Ft	Alarmsignal für hohen kondensierenden Wasserstand.	Entleeren Sie die Ablaufwanne.

8. AUSSERBETRIEBNAHME

8.1. AUFBEWAHRUNG

Langfristige Lagerung - Wenn das Gerät über einen längeren Zeitraum (über mehrere Wochen) nicht verwendet wird, wird es empfohlen, das Gerät zu reinigen und vollständig zu trocknen. Gehen Sie folgendermaßen vor, um das Gerät aufzubewahren:

1. Trennen Sie das Gerät vom Stromnetz, und entfernen Sie den mit dem Gerät gelieferten Schlauch und den Fenster-satz.
2. Lassen Sie das Restwasser vom Gerät ab.
3. Reinigen Sie den Filter und lassen Sie ihn an einem schattigen Ort vollständig trocknen.
4. Bringen Sie den Filter wieder an seinen Platz.
5. Das Gerät muss aufrecht gelagert werden.
6. Bewahren Sie das Gerät in einem belüfteten, trockenen, vor aggressiven Gasen geschützten Raum auf.

ACHTUNG!

Der im Inneren des Geräts befindliche Verdampfer muss getrocknet werden, um Schäden an den Komponenten und Schimmelbildung vor dem Verpacken zu vermeiden. Trennen Sie das Gerät vom Stromnetz und legen Sie es zum Trocknen einige Tage an einem trockenen, offenen Ort ab. Eine alternative Methode zum Trocknen des Geräts besteht darin, das Gerät einzuschalten, es in einen Lüftungsmodus mit niedrigem Luftstrom zu versetzen und diesen Zustand aufrechtzuerhalten, bis der Abflusskanal trocken ist, so dass das Innere des Gehäuses trocken bleibt und Schimmelbildung verhindert wird.

INFORMATIONEN ÜBER DIE ENTSORGUNG UND WIEDERVERWERTUNG

Dieses Produkt ist mit einem Symbol für die getrennte Sammlung gekennzeichnet. Das Produkt muss im Einklang mit den Vorschriften für die Entsorgung von elektrischen und elektronischen Geräten (Richtlinie 2012/19/EU über elektrische und elektronische Geräteabfälle) entsorgt werden. Eine Entsorgung über den normalen Hausmüll ist unzulässig. Alle elektrischen und elektronischen Produkte müssen im Einklang mit allen örtlichen und europäischen Vorschriften an dafür vorgesehenen Sammelstellen, die über eine entsprechende Genehmigung und Zertifizierung gemäß den örtlichen und legislativen Vorschriften verfügen entsorgt werden. Die richtige Entsorgung und Wiederverwertung hilft dabei die Auswirkungen auf die Umwelt und die menschliche Gesundheit zu minimieren. Weitere Informationen zur Entsorgung erhalten Sie von Ihrem Verkäufer, der autorisierten Servicestelle oder bei den örtlichen Ämtern.

EU-KONFORMITÄTSERKLÄRUNG

Hiermit erklärt Tesla Solar s.r.o., dass der Funkanlagentyp TSL-AC-AC500 der Richtlinie 2014/53/EU entspricht. Der vollständige Text der EU-Konformitätserklärung ist unter der folgenden Internetadresse verfügbar: tsl.sh/doc

Konnektivität: Wi-Fi 2,4 GHz IEEE 802.11 B/G/N20

Frequenzband: 2.400 - 2.480 GHz

Max. Sendeleistung. (EIRP): < 20 dBm



Produzent

TESLA Solar s.r.o.
Rubeska 215/1
Praha 9 Vysocany
190 00 Praha
Czech Republic
www.teslasmart.com



TESLA SMART AIR CONDITIONER AC500

UŽIVATELSKÁ PŘÍRUČKA

EN

DE

CZ

SK

PL

HU

SL

RO

UA

RU

1. PŘED ZAHÁJENÍM

1.1 POPIS PRODUKTU

Přenosná klimatizace Tesla Smart Air Conditioner AC500 je skvělým řešením chlazení pro jednotlivé místnosti, které ve vašem prostoru vytvoří příjemnou atmosféru. Má také funkci větrání a odvlhčování pro cirkulaci vzduchu a odstranění vlhkosti. Jedná se o samostatné zařízení, které nevyžadují žádnou trvalou instalaci, což vám umožní přesunout je do prostoru, ve kterém je to nejvíce potřeba. Běžně se používají v kuchyních, dočasně obývaných prostorách, počítačových místnostech, garážích a na mnoha dalších místech, kde je instalace venkovní klimatizační jednotky omezená. Jako chladivo se používá ekologické chladivo R290. R290 nemá škodlivý vliv na ozonovou vrstvu (ODP), má zanedbatelný skleníkový efekt (GWP) a je k dispozici po celém světě. Díky svým efektivním energetickým vlastnostem je R290 velmi vhodné jako chladivo pro tuto aplikaci. Vzhledem k vysoké hořlavosti chladicí kapaliny je třeba brát v úvahu zvláštní bezpečnostní opatření.

1.2 SYMBOLY

 Varování Tato zařízení používá hořlavé chladivo.

Pokud chladivo unikne a dostane se do kontaktu s ohněm nebo topnou částí, vytvoří se škodlivý plyn a hrozí nebezpečí požáru.

 Před zahájením provozu si pečlivě přečtěte

1.3. UŽIVATELSKÝ MANUÁL V ZÁJMU BEZPEČNOSTI JE TŘEBA VŽDY DODRŽOVAT NÁSLEDUJÍCÍ POKYNY

- Tento spotřebič mohou používat děti od 8 let a osoby se sníženými fyzickými, smyslovými nebo duševními schopnostmi nebo s nedostatkem zkušeností a znalostí, pokud jim byl poskytnut dohled nebo byly poučeny o používání spotřebiče bezpečným způsobem a rozumí souvisejícím nebezpečím. Děti si se spotřebičem nesmí hrát. Čištění a uživatelskou údržbu nesmí provádět děti bez dozoru.
- Přístroj je určen pouze pro použití s plynem R-290 (propan) jako určeným chladivem.
- Chladicí cyklus je uzavřen. O servis se smí pokoušet pouze kvalifikovaný technik.
- Chladivo nevypouštějte do atmosféry.
- R-290 (propan) je hořlavý a těžší než vzduch.
- Pokud je přítomen propan nebo je na něj dokonce podezření, nedovolte nevyškoleným pracovníkům, aby se pokoušeli najít příčinu.
- Plyn propan používaný v přístroji nemá žádný zápach.
- Absence zápachu neznamena, že plyn neuniká.
- V případě zjištění úniku okamžitě evakuujte všechny osoby z místnosti a kontaktujte místní hasičský sbor a oznamte mu, že došlo k úniku propanu.
- Nepouštějte žádné osoby zpět do místnosti, dokud se nedostaví kvalifikovaný servisní technik, který vám doporučí, že je návrat do místnosti bezpečný.
- V blízkosti zařízení se nesmí používat otevřený oheň, cigarety ani jiné možné zdroje zapálení.
- Součástky se smí vyměňovat pouze za identické díly.

2. PRO VAŠE BEZPEČÍ

 Před použitím spotřebiče si pečlivě přečtěte tento návod a plně mu porozumějte.

2.1 PROVOZNÍ OPATŘENÍ

VAROVÁNÍ - pro snížení rizika požáru, úrazu elektrickým proudem nebo zranění osob či majetku:

- Pokud je přírodní kabel poškozen, musí být vyměněn servisní službou nebo podobně kvalifikovanou osobou, aby se předešlo nebezpečí.
- Během servisu musí být spotřebič odpojen od zdroje napájení.
- Přístroj vždy provozujte ze zdroje napájení o stejném napětí, frekvenci a jmenovité hodnotě, jak je uvedeno na štítku výrobku.
- Vždy používejte zásuvku, která je uzemněná.
- Při čištění nebo v době, kdy přístroj nepoužíváte, odpojte napájecí kabel ze zásuvky.
- Nepoužívejte přístroj s mokřkýma rukama. Zabraňte vylití vody na přístroj.
- Přístroj neponořujte ani nevystavujte dešti, vlhkosti nebo jiné kapalině.
- Nenechávejte přístroj běžet bez dozoru. Přístroj nenaklánějte ani nepřevracejte.
- Neodpojujte zástrčku od elektrické sítě, pokud je zařízení v provozu.
- Neodpojujte zástrčku tahem za napájecí kabel.
- Nepoužívejte prodlužovací kabel ani adaptérovou zástrčku.
- Na zařízení nepokládejte žádné předměty.
- Na zařízení nelezte ani na něj nesedejte.
- Nevkládejte prsty ani žádné předměty do výstupu vzduchu.
- Nedotýkejte se přívodu vzduchu ani hliníkových žebér zařízení.
- Nepoužívejte zařízení, pokud je poškozená nebo vykazuje známky poruchy výrobku.
- Přístroj nečistěte žádnými chemickými prostředky.

- Zajistěte, aby byl přístroj v dostatečné vzdálenosti od ohně, hořlavých nebo výbušných předmětů.
 - Zařízení musí být instalováno v souladu s národními elektroinstalačními předpisy.
 - Nepoužívejte jiné prostředky k urychlení procesu odmrazování nebo k čištění než ty, které doporučuje výrobce.
 - Spotřebič musí být uložen v místnosti bez trvale pracujících zdrojů (například: otevřený oheň, pracující plynový spotřebič nebo pracující elektrické topení).
 - Spotřebič musí být skladován tak, aby nedošlo k jeho mechanickému poškození.
 - Chladicí média nemusí vykazovat zápach.
 - Potrubí musí být chráněno před fyzickým poškozením a nesmí být instalováno v nevětraném prostoru, pokud je tento prostor menší než 9 m².
 - Udržujte všechny potřebné větrací otvory volné.
 - Zařízení musí být uloženo v dobře větraném prostoru, jehož velikost odpovídá ploše místnosti určené pro provoz.
- ▲** Každá osoba, která se podílí na práci s chladivem nebo manipuluje s chladicím okruhem, by měla být držitelem aktuálního platného osvědčení od průmyslově akreditovaného hodnotícího orgánu, které ji opravňuje k bezpečnému zacházení s chladivem v souladu s průmyslově uznávanou hodnotící specifikací.
- ▲** Údržba se provádí pouze podle doporučení výrobce zařízení. Údržba a opravy vyžadující pomoc jiných kvalifikovaných pracovníků se provádějí pod dohledem osoby způsobilé k používání hořlavých chladiv.

2.2 BEZPEČNOSTNÍ OPATŘENÍ PŘI SERVISU

Při provádění servisu spotřebiče s R290 dodržujte tato upozornění.

2.2.1 Kontroly oblasti

Před zahájením prací na systémech obsahujících hořlavá chladiva je nutné provést bezpečnostní kontroly, aby bylo zajištěno, že riziko vznícení je minimalizováno. Při opravách chladicího systému musí být před zahájením prací na systému dodržena následující bezpečnostní opatření.

2.2.2 Pracovní postup

Práce musí být prováděny řízeným postupem tak, aby se minimalizovalo riziko přítomnosti hořlavého plynu nebo par při provádění prací.

2.2.3 Obecný pracovní prostor

Všichni pracovníci údržby a další osoby pracující v místní oblasti musí být poučeni o povaze prováděné práce. Je třeba se vyhnout práci v uzavřených prostorách. Okolí pracovního prostoru musí být odděleno. Zajistěte, aby podmínky v oblasti byly bezpečné díky kontrole hořlavého materiálu.

2.2.4 Kontrola přítomnosti chladiva

Před zahájením prací a v jejich průběhu musí být prostor zkontrolován vhodným detektorem chladiva, aby se technik ujistil o potenciálně hořlavém prostředí. Ujistěte se, že používané zařízení pro detekci úniků je vhodné pro použití s hořlavými chladivem, tj. bez jiskření, dostatečně utěsněné nebo jiskrově bezpečné.

2.2.5 Přítomnost hasicího přístroje

Pokud mají být na chladicím zařízení nebo jeho souvisejících částech prováděny jakékoliv horké práce, musí být k dispozici vhodné hasicí zařízení. V blízkosti místa nabíjení mějte suchý práškový hasicí přístroj nebo hasicí přístroj CO₂.

2.2.6 Žádné zdroje vznícení

Žádná osoba provádějící práce související s chladicím systémem, které zahrnují odkrytí jakéhokoli potrubí, které obsahuje nebo obsahovalo hořlavé chladivo, nesmí používat žádné zdroje zapálení takovým způsobem, který by mohl vést k nebezpečí požáru nebo výbuchu. Všechny možné zdroje zapálení, včetně kouření cigaret, by měly být v dostatečné vzdálenosti od místa instalace, oprav, odstraňování a likvidace, při nichž může dojít k případnému úniku hořlavého chladiva do okolního prostoru. Před zahájením prací má být okolí zařízení prohlédnuto, aby bylo zajištěno, že v něm nehrozí nebezpečí vznícení nebo vzplanutí.

2.2.7 Větraný prostor

Před vniknutím do systému nebo prováděním jakýchkoli horkých prací se ujistěte, že je prostor otevřený nebo že je dostatečně větraný. Určitý stupeň větrání musí trvat po celou dobu provádění prací. Větrání by mělo bezpečně rozptýlit veškeré uvolněné chladivo a nejlépe ho vypudit ven do atmosféry.

2.2.8 Kontroly chladicího zařízení

Pokud se mění elektrické součásti, musí být vhodné pro daný účel a odpovídat správné specifikaci. Vždy musí být dodržovány pokyny výrobce pro údržbu a servis. V případě pochybností se obraťte o pomoc na technické oddělení výrobce.

U zařízení používajících hořlavá chladiva se provádějí následující kontroly:

- Velikost náplně odpovídá velikosti místnosti, v níž jsou instalovány části obsahující chladivo;
- Větrací zařízení a vývody jsou v odpovídajícím provozu a nejsou zablokovány;
- Pokud se používá nepřímý chladicí okruh, zkontroluje se přítomnost chladiva v sekundárním okruhu;
- Označení zařízení je stále viditelné a čitelné. Označení a značky, které jsou nečitelné, se opraví;
- Chladicí potrubí nebo součásti jsou instalovány v poloze, kde je nepravděpodobné, že budou vystaveny působení jakýchkoli látek, které mohou způsobit korozi součástí obsahujících chladivo, pokud nejsou součásti vyrobeny z materiálů, které jsou ze své podstaty odolné proti korozi nebo jsou proti ní vhodně chráněny.

2.2.9 Kontroly elektrických zařízení

Opravy a údržba elektrických součástí musí zahrnovat počáteční bezpečnostní kontroly a postupy kontroly součástí. Pokud existuje závada, která by mohla ohrozit bezpečnost, nesmí být do obvodu připojen žádný elektrický přívod,

dokud nebude uspokojivě odstraněna. Pokud závadu nelze odstranit okamžitě, ale je nutné pokračovat v provozu, použijte se vhodné dočasné řešení. To se oznámí vlastníkovvi zařízení, aby byly všechny strany informovány.

Počáteční bezpečnostní kontroly musí zahrnovat:

- Vybití kondenzátorů: musí být provedeno bezpečným způsobem, aby se zabránilo možnosti jiskření;
- Při nabíjení, obnově nebo čištění systému nejsou vystaveny žádné elektrické součásti a vedení pod napětím;
- Zda je zajištěna kontinuita uzemnění.

▲ POZOR!

Přístroj instalujte v místnostech o rozloze větší než 9 m².

Neinstalujte zařízení na místě, kde může unikát hořlavý plyn.

3. PŘEHLED ZAŘÍZENÍ

3.1 DIAGRAM PRODUKTU

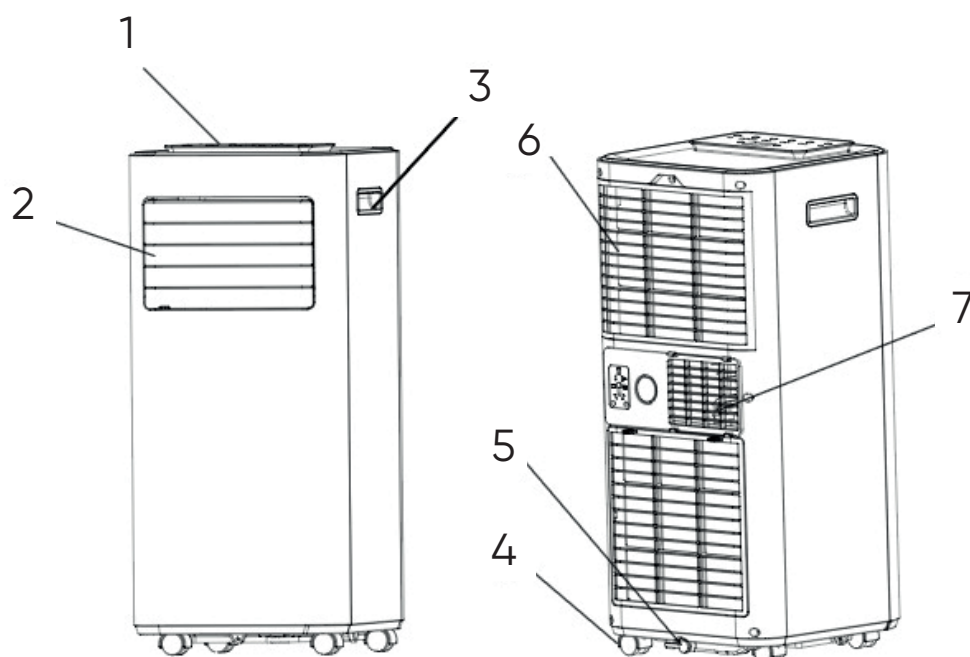

- 1 Ovládací panel
- 2 Výstup vzduchu s nastavitelnou žaluzií
- 3 Rukojeť
- 4 Kolečko
- 5 Odvodňovací otvor
- 6 Přívod vzduchu se vzduchovým filtrem
- 7 Výfuk vzduchu

3.2 FUNKCE

- ✓Vysoký výkon v kompaktních rozměrech s funkcí chlazení, odvlhčování, ventilátoru a vytápění.
- ✓Nastavení a zobrazení teploty
- ✓Digitální LED displej
- ✓Elektronické ovládání s vestavěným časovačem, režimem spánku.
- ✓Samoodpařovací systém pro lepší účinnost
- ✓Automatické vypnutí při plné nádrži
- ✓Automatické opětovné spuštění v případě výpadku proudu
- ✓Funkce automatického odmrazování při nízkých okolních teplotách
- ✓Dálkové ovládání
- ✓Dvourychlostní ventilátor
- ✓Kolečka pro snadné přemístění

4.1 OBSAH BALENÍ

Rozbalte krabici a vyjměte spotřebič a příslušenství.

Po vybalení zkontrolujte, zda není přístroj poškozený nebo poškrábaný.

Příslušenství:

1. Hadice
2. Konektor hadice
3. Adaptér pro sadu oken
4. Dálkové ovládání
5. Vypouštěcí potrubí
6. Sada na okna

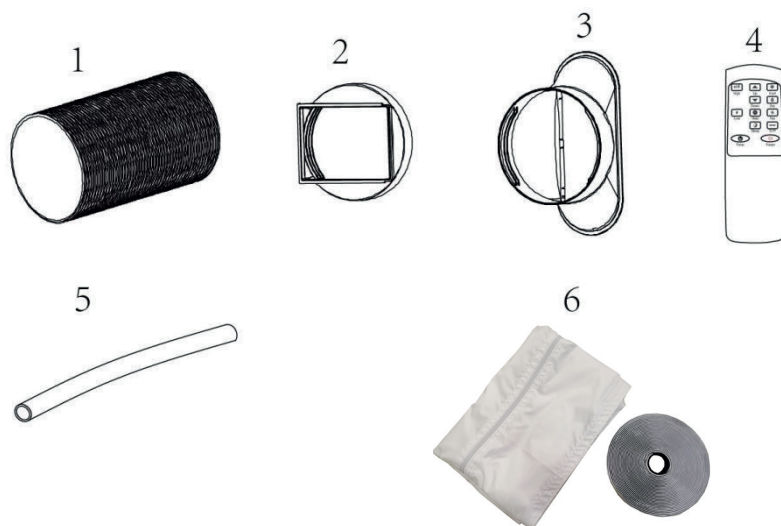

4.2 UMÍSTĚNÍ

Pokud je zařízení nakloněno o více než 45°, nechte ji před spuštěním alespoň 24 hodin stát ve svislé poloze.

Umístěte zařízení na pevný, rovný povrch v prostoru s alespoň 50 cm volného prostoru kolem ní, aby byla zajištěna řádná cirkulace vzduchu.

Neprovozujte v těsné blízkosti stěn, záclon nebo jiných předmětů, které by mohly blokovat přívod a odvod vzduchu. Přívod a výstup vzduchu udržujte bez překážek.

Přístroj nikdy neinstalujte na místa, kde by mohl být vystaven:

- Zdrojům tepla, jako jsou radiátory, tepelné registry, kamna nebo jiné výrobky, které produkují teplo
- Přímému slunečnímu záření
- Mechanickým vibracím nebo nárazům
- Nadměrné prašnosti
- Nedostatečnému větrání, například skřín nebo knihovna
- Nerovný povrch

POZOR!

Přístroj instalujte v místnostech o rozloze větší než 9 m².

Neinstalujte zařízení na místě, kde může unikat hořlavý plyn.

4.3 PŘIPOJENÍ HADICE

Klimatizační zařízení vyžaduje větrání, aby mohl z místnosti unikat odpadní vzduch, který vychází ze zařízení a obsahuje odpadní teplo a vlhkost.

Nevyměňujte ani neprodlužujte ventilační hadici, což bude mít za následek snížení účinnosti, v horším případě i vypnutí zařízení z důvodu nízkého protitlaku.

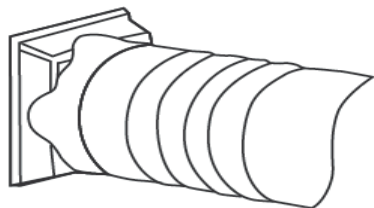

Krok 1: Připojte hadicovou spojku k jednomu konci hadice.

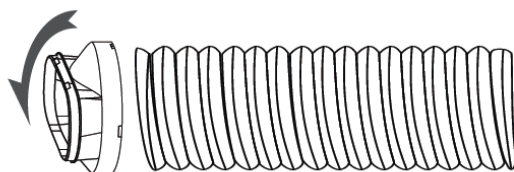

Krok 2: Připojte adaptér sady oken k druhému konci hadice.

5. OPERATION

5.1 OVLÁDACÍ PANEL A DISPLEJ

1. Napájení

Stisknutím zapnete nebo vypnete přístroj.

2. Režim

Stisknutím přepnete provozní režim mezi chladným, suchým, ventilátorem a topením.

3. Rychlost

Stisknutím přepnete rychlost ventilátoru mezi velkou a nízkou.

4. Dolů

Snížení požadované teploty nebo nastavení časovače.

5. Nahoru

Zvýšení požadované teploty (16 °C-32 °C) nebo nastavení časovače.

6. Časovač/Wi-Fi

Nastavení času automatického spuštění nebo zastavení zařízení. Dlouhým stisknutím tlačítka na 5 sekund aktivujete funkci wifi.

7. Zamknout

Dlouhým stisknutím zapnete nebo vypnete funkci dětského zámku.

8. Spánek

Stisknutím zapnete nebo vypnete režim spánku.

9. LED displej

Zobrazuje nastavení časovače a pokojovou teplotu.

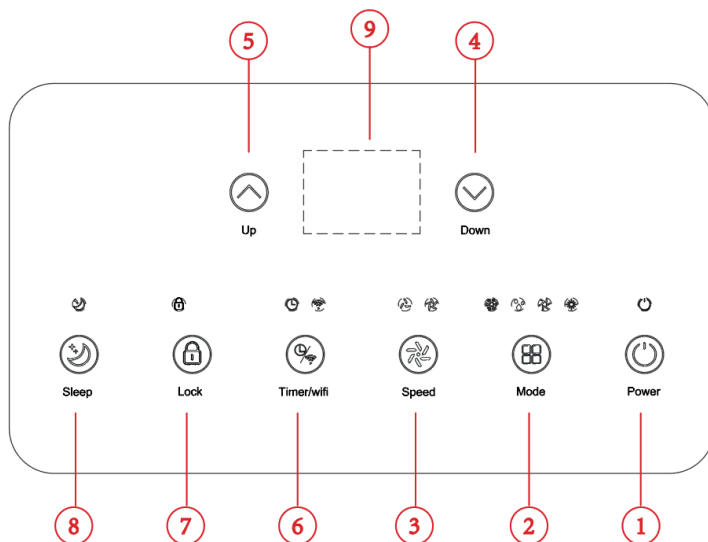

5.2 DÁLKOVÝ OVLADAČ

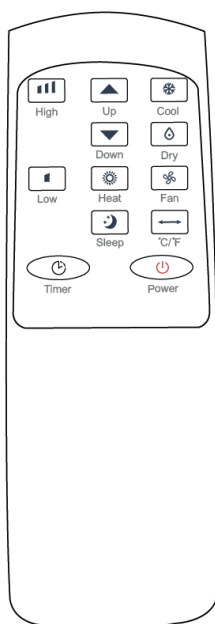

5.3 NASTAVENÍ

5.3.1 Spuštění a vypnutí

Zařízení zapnete stisknutím tlačítka POWER.

Stisknutím tlačítka MODE zvolte požadovaný provozní režim.

Opětovným stisknutím tlačítka POWER vypnete napájení.

5.3.2 Provozní režim

Zařízení má pět provozních režimů: Chladný, Suchý, Ventilátor, Teplo a Spánek.

A. Chlazení místnosti

Výběrem režimu chlazení snížíte teplotu v místnosti.

Opakovaně stiskněte tlačítko MODE, dokud se nerozsvítí indikátor COOL.

Stisknutím tlačítka nahoru/dolů nastavte teplotu, která se zobrazí na displeji. Teplotu lze nastavit v rozmezí 16 °C až 32 °C.

Opakovaně stiskněte tlačítko SPEED, dokud se nerozsvítí požadovaný indikátor rychlosti ventilátoru.

Chcete-li ovládat směr proudění vzduchu ve vodorovné poloze, nastavte vnitřní žaluzie rukou.

Poznámka: Klimatizace se zastaví, pokud je teplota v místnosti nižší než zvolená teplota.

B. Vytápění místnosti

Opakovaně stiskněte tlačítko MODE, dokud se nerozsvítí kontrolka provozu HEAT.

Stisknutím tlačítka UP/DOWN nastavte vyšší teplotu, než je teplota v místnosti. Lze také nastavit rychlost ventilátoru.

Poznámka: Pro nepřetržitý provoz by měla být k jednotce připojena vypouštěcí hadice.

C. Větrání místnosti

Opakovaně stiskněte tlačítko MODE, dokud se nerozsvítí indikátor FAN. V režimu větrání vzduch v místnosti cirkuluje, ale není ochlazován.

Opakovaným stisknutím tlačítka SPEED zvolte požadovanou rychlost ventilátoru.

D. Vysoušení pokoje

Stiskněte tlačítko MODE na ovládacím panelu nebo dálkovém ovladači, rozsvítí se indikátor sucha. Rychlost ventilátoru není možné zvolit. Uživatel by měl připojit hadici k odtokovému otvoru ve spodní části přístroje.

Poznámka: V tomto režimu se rychlost ventilátoru přepne na nízkou rychlost a nelze ji měnit.

E. Režim spánku

Režim spánku lze aktivovat v režimu chlazení a ohřevu.

- V režimu chlazení:

Po 1 hodině se nastavená teplota zvýší o 1 °C, po další hodině se nastavená teplota opět zvýší o 1 °C.

- V režimu vytápění:

Po 1 hodině se přednastavená teplota sníží o 1 °C, po další hodině se přednastavená teplota opět sníží o 1 °C.

Poté se teplota udržuje konstantní po dobu 10 hodin. A všechny indikátory se ztlumí do tmy. Rychlost ventilátoru se může přepnout na nízkou rychlost pro tichý provoz a nelze ji změnit.

5.3.3 NASTAVENÍ ČASOVAČE (1hodina-24hodin): Časovač má dva způsoby ovládnání:

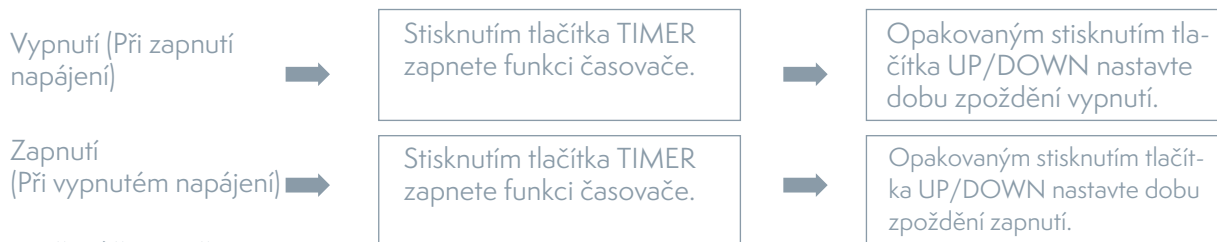

Zrušení časovače

➡ Opakovaně stiskněte tlačítko UP/DOWN, dokud se na kontrolce nezobrazí „00“.

Poznámka: při stisknutí tlačítka POWER se rovněž ukončí nastavení časovače.

5.3.4 Automatické odmrazování

Při nízkých pokojových teplotách se může během provozu na výparníku tvořit námraza. Přístroj automaticky zahájí odmrazování a kontrolka POWER začne blikat. Sekvence ovládnání odmrazování je následující:

A. Když zařízení pracuje v režimu chlazení, vysoušení, čidlo okolní teploty zjistí, že teplota výparníku je nižší než $-1\text{ }^{\circ}\text{C}$, poté, co kompresor přestane pracovat na 10 minut nebo se teplota výparníku zvýší na $7\text{ }^{\circ}\text{C}$, zařízení se znovu spustí do režimu chlazení.

B. Když jednotka pracuje v režimu sušení, jakmile čidlo teploty cívky zjistí, že teplota výparníku je nižší než $40\text{ }^{\circ}\text{C}$ a rozdíl teplot mezi teplotou cívky a teplotou v místnosti je nižší než $19\text{ }^{\circ}\text{C}$, po 20minutovém provozu kompresoru začne zařízení 5 minut odmrazovat a indikátor napájení bliká.

5.3.5 Ochrana proti přetížení

V případě výpadku proudu je pro ochranu kompresoru k dispozici 3minutová prodleva do opětovného spuštění kompresoru.

5.4 ODVODNĚNÍ

5.4.1 Ruční odvodnění:

1) Když se stroj po naplnění vodou zastaví, odpojte zástrčku ze zásuvky.

Poznámka: Se zařízením manipulujte opatrně, aby nedošlo k rozlití vody v nádržce na vodu ve spodní části zařízení.

2) Nádobu na vodu umístěte pod boční vývod vody.

3) Vyjměte zástrčku ze zásuvky, voda bude automaticky vytékat do nádoby na vodu.

Poznámky:

Během vypouštění vody může být těleso mírně nakloněno dozadu.

Pokud nádoba na vodu nemůže pojmout všechnu vodu, před jejím naplněním co nejdříve ucpěte vývod vody zátkou, abyste zabránili vytékání vody na podlahu nebo koberec.

4) Po vypuštění vody vycpěte zátku na vodu.

Poznámka: Po instalaci vodní zátky a odtokového krytu stroj znovu spusťte, jinak by kondenzovaná voda ze stroje vytékala na podlahu nebo koberec.

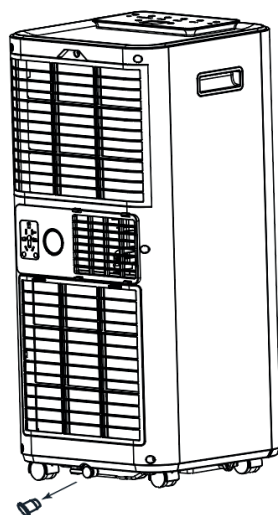

5.4.2 Průběžné odvodňování

Samoodpařovací systém využívá nashromážděnou vodu k chlazení kondenzátorových cívek, což zajišťuje vyšší účinnost. Vyprazdňovací nádržku není třeba vyprazdňovat v chladicím provozu, s výjimkou provozu sušení a podmínek vysoké vlhkosti. Kondenzovaná voda se odpařuje v kondenzátoru a odvádí se hadicí.

Pro nepřetržitý provoz nebo bezobslužný provoz v provozu sušení připojte k jednotce přiloženou vypouštěcí hadici. Kondenzovaná voda může automaticky odtékat do kbelíku.

Vyjměte zástrčku otvoru pro odtok vody a uložte ji na bezpečném místě.

Bezpečně a řádně připojte vypouštěcí hadici a ujistěte se, že není zalomená a nepřekáží.

Umístěte vývod hadice nad odtokový otvor nebo kbelík a zajistěte, aby voda mohla volně vytékat ze zařízení.

Neponořujte konec hadice do vody.

Aby se zabránilo rozlití vody:

- Protože podtlak v odtokové vaně kondenzátu je velký, nakloňte odtokovou hadici směrem dolů k podlaze. Je vhodné, aby stupeň sklonu přesahoval 20 stupňů.

- Narovnejte hadici, aby nedošlo k zachycení vody v hadici.

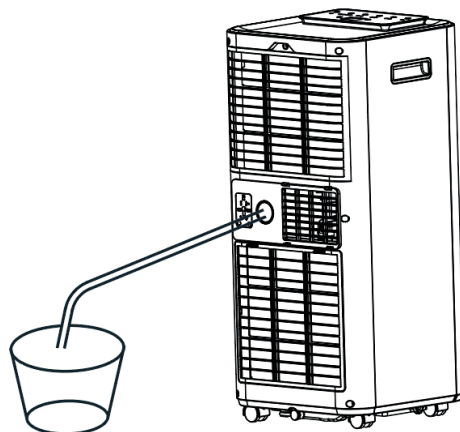

6. ČIŠTĚNÍ

6.1. ČIŠTĚNÍ VZDUCHOVÉHO FILTRU (každé dva týdny)

Na filtru se hromadí prach a omezuje proudění vzduchu. Omezený průtok vzduchu snižuje účinnost systému a v případě jeho ucpání může dojít k poškození zařízení.

Vzduchový filtr vyžaduje pravidelné čištění. Vzduchový filtr je vyjímatelný pro snadné čištění. Nepoužívejte zařízení bez vzduchového filtru, jinak může dojít ke znečištění výparníku.

1. Stisknutím tlačítka POWER vypnete přístroj a odpojte napájecí kabel.
2. Vyjměte ze zařízení filtrační sítku.
3. Pomocí vysavače vysajte prach z filtru.
4. Otočte filtr a opláchněte vzduchový filtr pod tekoucí vodou. Nechte vodu protékat filtrem v opačném směru proudění vzduchu. Odložte stranou a před opětovnou instalací nechte filtr zcela vyschnout.

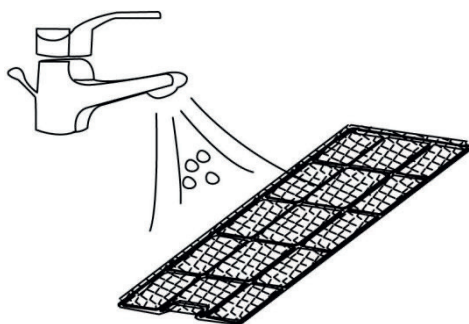

Vypněte přístroj a vyjměte vzduchové filtry.
Vzduchový filtr opláchněte pod tekoucí vodou.

Varování!!!

Nedotýkejte se povrchu výparníku holou rukou, jinak by mohlo dojít k poranění prstů.

6.2. ČIŠTĚNÍ CHLADIVA

Obecná opatření:

1. Plyn/výpary těžší než vzduch. Může se hromadit v uzavřených prostorech, zejména na úrovni země nebo pod ní.
2. Odstraňte všechny možné zdroje vznícení.
3. Použijte vhodné osobní ochranné prostředky.
4. Evakuujte nepotřebný personál, izolujte a vyvětrejte prostor.
5. Zamezte styku chladiva a očí, kůže i oděvu. Nedýchejte výpary nebo plyn.
6. Zabraňte vniknutí do kanalizace a veřejných vod.
7. Zastavte zdroj úniku, pokud je to bezpečné. Zvažte použití vodního spreje k rozptýlení výparů.
8. Izolujte oblast, dokud se plyn nerozptýlí. Před vstupem do prostoru jej vyvětrejte a proveďte plynovou zkoušku.

7. MOŽNÉ ZÁVADY A JEJICH ŘEŠENÍ

Závada	Kontrola	Řešení	
Zařízení není v provozu.	Zkontrolujte připojení napájení.	Napájecí kabel pevně zasuňte do zásuvky.	
	Zkontrolujte, zda se rozsvítí ukazatel hladiny vody.	Vyprázdněte nádrž.	
	Zkontrolujte teplotu v místnosti.	Rozsah provozní teploty je 5-35 C.	
Zařízení pracuje se sníženou kapacitou.	Zkontrolujte, zda není vzduchový filtr znečištěný.	V případě potřeby vyčistěte vzduchový filtr.	
	Zkontrolujte, zda není ucpaný vzduchový kanál.	Odstranění překážky.	
	Zkontrolujte, zda nejsou otevřené dveře nebo okno v místnosti.	Dveře a okna nechte zavřené.	
	Zkontrolujte, zda je zvolen požadovaný provozní režim a zda je správně nastavena teplota.	Nastavit režim a teplotu na správnou nastavenou hodnotu podle návodu.	
	Je odpojena hadice.	Ujistěte se, že je hadice bezpečně připevněna.	
Únik vody	Přetečení při přemisťování zařízení.	Před přepravou vyprázdněte nádrž na vodu.	
	Zkontrolujte, zda není vypouštěcí hadice zalomená nebo ohnutá.	Narovnejte hadici, aby nedošlo k jejímu zachycení.	
Nadměrný hluk	Zkontrolujte, zda je zařízení bezpečně umístěno.	Umístěte zařízení na vodorovný a pevný podklad.	
	Zkontrolujte, zda nejsou uvolněné, vibrující části.	Zajistěte a utáhněte díly.	
	Hluk zní jako proudící voda.	Hluk pochází z proudícího chladiva. To je normální.	
Chybové kódy	E0	Poruchy komunikace mezi hlavní deskou plošných spojů a deskou plošných spojů displeje.	Zkontrolujte, zda není poškozen kabelový svazek desky plošných spojů displeje.
	E1	Porucha čidla okolní teploty	Zkontrolujte připojení. Vyčištění nebo výměna teplotního čidla.
	E2	Poruchy čidla teploty cívky.	Zkontrolovat připojení. Vyčistit nebo vyměnit teplotní čidlo.
	F†	Alarm vysoké hladiny kondenzované vody.	Vyprázdnit vypouštěcí misku.

8. VYŘAZENÍ Z PROVOZU

8.1. SKLADOVÁNÍ

Dlouhodobé skladování - Pokud nebudete přístroj delší dobu používat (déle než několik týdnů), je nejlepší přístroj vyčistit a zcela vysušit. Jednotku skladujte podle následujících kroků:

1. Odpojte jednotku od sítě a vyjměte hadici a sadu oken uloženou spolu s jednotkou.
2. Vypusťte ze zařízení zbývající vodu.
3. Vyčistěte filtr a nechte jej zcela vyschnout na stinném místě.
4. Znovu nainstalujte filtr na jeho místo.
5. Při skladování musí být přístroj ve svislé poloze.
6. Uchovávejte přístroj na větraném, suchém, nekorodujícím plynu a bezpečném místě v interiéru.

POZOR:

Výparník uvnitř přístroje musí být před zabalením vysušen, aby nedošlo k poškození součástí a vzniku plísní. Odpojte jednotku od sítě a umístěte ji na několik dní na suché otevřené místo, aby vyschla. Dalším způsobem vysoušení jednotky je zapnout stroj, nastavit jej na režim větrání s nízkým větrem a udržovat tento stav, dokud nebude odvodňovací potrubí suché, aby se vnitřek těla udržel v suchém stavu a zabránilo se jeho plesnivění.

INFORMACE O LIKVIDACI A RECYKLACI

Všechny produkty s tímto označením je nutno likvidovat v souladu s předpisy pro likvidaci elektrických a elektronických zařízení (směrnice 2012/19/EU). Jejich likvidace společně s běžným komunálním odpadem je nepřipustná. Všechny elektrické a elektronické spotřebiče likvidujte v souladu se všemi místními i evropskými předpisy na určených sběrných místech s odpovídajícím oprávněním a certifikací dle místních i legislativních předpisů. Správná likvidace a recyklace napomáhá minimalizovat dopady na životní prostředí a lidské zdraví. Další informace k likvidaci získáte u prodejce, v autorizovaném servisu nebo u místních úřadů.

EU PROHLÁŠENÍ O SHODĚ

Tímto společnost Tesla Solar s.r.o. prohlašuje, že typ rádiového zařízení TSL-AC-AC500 je v souladu se směrnicí 2014/53/EU. Úplné znění EU prohlášení o shodě je k dispozici na této internetové adrese: tsl.sh/doc

Konektivita: Wi-Fi 2,4 GHz IEEE 802.11 B/G/N20

Kmitočtové pásmo: 2.400 - 2.480 GHz

Max. radiofrekvenční výkon (EIRP): < 20 dBm



Výrobce
TESLA Solar s.r.o.
Rubeska 215/1
Praha 9 Vysocany
190 00 Praha
Czech Republic
www.teslasmart.com



**KLIMATIZÁCIA
TESLA SMART
AIR CONDITIONERAC500
UŽÍVATEĽSKÁ PRÍRUČKA**

EN

DE

CZ

SK

PL

HU

SL

RO

UA

RU

1. PRED ZAČATÍM

1.1 POPIS PRODUKTU

Prenosná klimatizácia Tesla Smart Air Conditioner AC500 je vynikajúcim chladiacim riešením, ktoré vytvára príjemnú atmosféru v jednotlivých miestnostiach. Má tiež funkciu vetrania a odvlhčovania pre cirkuláciu vzduchu a odvod vlhkosti. Je to samostatné zariadenie, ktoré nevyžaduje stacionárnu inštaláciu, čo znamená, že ho môžete presunúť tam, kde to najviac potrebujete. Tieto zariadenia sa bežne používajú v kuchyniach, dočasných obytných priestoroch, počítačových miestnostiach, garážach a na mnohých ďalších miestach, kde má inštalácia vonkajšej klimatizácie obmedzenia. Používa ekologické chladivo R290. R290 nemá žiadne škodlivé účinky na ozónovú vrstvu (potenciál poškodzovania ozónu), má malý skleníkový efekt (potenciál globálneho otepľovania) a je k dispozícii na celom svete. Efektívne energetické vlastnosti R290 z neho robia veľmi vhodné chladivo pre toto používanie. Vzhľadom na vysokú horľavosť chladiacej kvapaliny by sa však mali prijať osobitné opatrenia.

1.2 SYMBOLY

 Toto zariadenie používa horľavé chladivo.

V prípade úniku a kontaktu chladiva s ohňom alebo vykurovacím telesom vzniká škodlivý plyn a hrozí nebezpečenstvo požiaru.

 Pred začatím prevádzky si pozorne prečítajte používateľskú príručku.

1.3 V ZÁUJME BEZPEČNOSTI BY STE MALI VŽDY DODRŽIAVAŤ NASLEDUJÚCE POKYNY

- Toto zariadenie môžu používať deti vo veku 8 rokov a staršie, ako aj ľudia s obmedzenými fyzickými, zmyslovými alebo duševnými schopnosťami alebo s nedostatkom skúseností a vedomostí za predpokladu, že sú pod dohľadom alebo boli poučení o bezpečnom používaní zariadenia a sú si vedomí nebezpečenstva. Deti sa nesmú hrať so zariadením. Deti, ktoré nie sú pod dohľadom, nesmú vykonávať čistenie a individuálnu údržbu.
- Zariadenie je určené na použitie s plynom R-290 (propán) ako jediným chladivom určeným na tento účel.
- Jednotka chladiaceho cyklu je zatvorená. Toto zariadenie môžu obsluhovať iba kvalifikovaní technici.
- Je zakázané uvoľňovať chladivo do atmosféry.
- R-290 (propán) je horľavý a ťažší plyn v porovnaní so vzduchom.
- Ak je propán prítomný vo vzduchu, alebo aj keď je jeho prítomnosť iba podozrivá, nedovoľte netrénovanému personálu, aby sa pokúsil nájsť príčinu úniku.
- Propánový plyn použitý v zariadení je bez zápachu.
- Neprítomnosť zápachu neznamená, že plyn neuniká.
- Ak sa zistí netesnosť, okamžite evakuujte všetkých ľudí z miestnosti, kontaktujte miestny hasičský zbor a informujte personál, že došlo k úniku propánu.
- Nepúšťajte do miestnosti žiadnu osobu, kým nepríde kvalifikovaný technik údržby a nepotvrdí, že je bezpečný návrat do miestnosti.
- V blízkosti zariadenia je zakázané používať otvorený plameň, cigarety alebo iné možné zdroje vznietenia.
- Všetky náhradné komponenty musia byť identické s originálom.

2. PRE VAŠU BEZPEČNOSŤ

 Pred použitím zariadenia si pozorne prečítajte tento návod a plne pochopte jeho obsah.

2.1 BEZPEČNOSŤ PREVÁDZKY

VAROVANIE! Na zníženie rizika požiaru, úrazu elektrickým prúdom alebo zranenia osôb a poškodenia majetku:

- Ak je napájací kábel poškodený, musí ho vymeniť technik údržby alebo podobne kvalifikovaná osoba, aby sa predišlo vzniku nebezpečnej situácie.
- Počas údržby musí byť zariadenie odpojené od napájania.
- Na napájanie zariadenia vždy používajte napájací zdroj, ktorého hodnoty napätia, frekvencie a menovitého výkonu zodpovedajú hodnotám uvedeným na štítku produktu.
- Vždy používajte uzemnenú zásuvku.
- Pred čistením alebo keď sa zariadenie nepoužíva, odpojte napájací kábel zo sieťovej zásuvky.
- Nepoužívajte prístroj s mokrými rukami. Zabráňte rozliatiu vody na zariadenie.
- Zariadenie neponárajte do kvapaliny ani ho nevystavujte dažďu, vlhkosti alebo iným tekutinám.
- Je zakázané nechávať zariadenie fungovať bez dozoru. Je zakázané nakláňať alebo prevracať zariadenie.
- Je zakázané odpájať konektor sieťovej zástrčky fungujúceho zariadenia.
- Je zakázané odpájať konektor zástrčky potiahnutím napájacieho kábla.
- Nepoužívajte predlžovací kábel ani konektor adaptéra.
- Je zakázané umiestňovať na zariadenie akékoľvek predmety.
- Je zakázané stáť alebo sedieť na zariadení.
- Je zakázané vkladať prsty alebo predmety do výstupu vzduchu.
- Nedotýkajte sa prívodu vzduchu ani hliníkových rebier zariadenia.
- Je zakázané používať zariadenie, ak je poškodené alebo ak sú príznaky poruchy zariadenia.
- Je zakázané čistiť zariadenie akýmkoľvek chemickými prostriedkami.
- Uistite sa, že zariadenie je mimo dosahu zdrojov ohňa alebo horľavých alebo výbušných predmetov.

- Zariadenie musí byť inštalované v súlade s národnými predpismi pre návrh a inštaláciu elektrického vedenia.
 - Je zakázané používať akékoľvek prostriedky na urýchlenie procesu rozmrazovania alebo na čistenie, s výnimkou tých, ktoré odporúča výrobca.
 - Zariadenie musí byť uložené v miestnosti, ktorá neobsahuje trvalé zdroje nepretržitého pôsobenia (napríklad otvorený plameň, pracovné plynové zariadenie alebo pracovný elektrický ohrievač).
 - Zariadenie sa musí skladovať spôsobom, ktorý znemožňuje mechanické poškodenie.
 - Chladivá nemusia nevyhnutne mať zápach.
 - Rúry musia byť chránené pred fyzickým poškodením a nesmú byť inštalované v nevetranom priestore, ak je plocha miestnosti menšia ako 9 m².
 - Udržujte všetky potrebné vetracie otvory čisté.
 - Zariadenie sa musí skladovať na dobre vetranom mieste, ktorého veľkosť zodpovedá ploche miestnosti určenej na prevádzku zariadenia.
- ▲ Každá osoba, ktorá pracuje s chladivom alebo chladiacim okruhom, musí mať platný certifikát od certifikačného orgánu akreditovaného priemyslom, ktorý ju oprávňuje bezpečne pracovať s chladivami v súlade so špecifikáciami pre certifikáciu všeobecne uznávanými v priemysle.
- ▲ Údržba by sa mala vykonávať iba na odporúčanie výrobcu zariadenia. Údržba a opravy vyžadujúce pomoc iného kvalifikovaného personálu by sa mali vykonávať pod dohľadom osoby, ktorá spĺňa kvalifikačné požiadavky na používanie horľavých chladív.

2.2 BEZPEČNOSTNÉ OPATRENIA POČAS ÚDRŽBY

Pri vykonávaní údržby na zariadení, ktoré používa R290, postupujte podľa nasledujúcich upozornení.

2.2.1 Kontrola územia

Aby ste minimalizovali riziko požiaru, pred začatím práce so systémami obsahujúcimi horľavé chladivá by sa mala vykonať bezpečnostná kontrola. Pri opravách chladiaceho systému je potrebné pred začatím práce so systémom dodržiavať nasledujúce bezpečnostné opatrenia.

2.2.2 Pracovný postup

Aby sa minimalizovalo riziko úniku horľavého plynu alebo pár počas práce, musí byť práca vykonaná správne.

2.2.3 Všeobecná pracovná oblasť

Všetci servisní pracovníci a iné osoby pracujúce v miestnej oblasti by mali byť oboznámení s povahou vykonávanej práce. Vyhnite sa práci v obmedzenom priestore. Okolitá oblasť pracovného priestoru by mala byť rozdelená. Skontrolujte, či sú podmienky v pracovnom priestore bezpečné, a to kontrolou prítomnosti horľavých materiálov.

2.2.4 Kontrola chladiva

Pred a počas prevádzky musí byť pracovný priestor skontrolovaný vhodným detektorom chladiva; tým sa zabezpečí, že technik bude informovaný o potenciálne horľavom prostredí. Uistite sa, že použité zariadenie na detekciu netesností je vhodné na použitie s horľavými chladivami, to znamená, že je vnútorne bezpečné, dostatočne utesnené alebo konštrukčne bezpečné.

2.2.5 Prítomnosť hasiaceho prístroja

Ak by sa akékoľvek práce súvisiace s ohrevom otvoreným plameňom mali vykonávať s chladiacou jednotkou alebo jej pridruženými komponentmi a časťami, je potrebné zabezpečiť dostupnosť vhodného protipožiarneho zariadenia. V blízkosti čerpacej stanice uchovávajte hasiaci prístroj s práškom alebo oxidom uhličitým.

2.2.6 Žiadne zdroje vznietenia

Žiadna osoba vykonávajúca prácu s chladiacim systémom, ktorá zahŕňa vystavenie akémukoľvek potrubiu obsahujúceho alebo obsahujúceho horľavé chladivo, by nemala používať akýkoľvek zdroj vznietenia takým spôsobom, aby vytvorila nebezpečenstvo požiaru alebo výbuchu. Všetky možné zdroje vznietenia vrátane zapálených cigariet, ktoré môžu viesť k možnému uvoľneniu horľavého chladiva do okolia, by sa mali uchovávať mimo miesta inštalácie, opravy, vylúčenia alebo zneškodnenia. Aby ste zabránili riziku požiaru alebo vznietenia, musíte pred začatím práce skontrolovať okolitú plochu zariadenia.

2.2.7 Vetraný priestor

Pred zásahom do systému alebo vykonaním akýchkoľvek prác súvisiacich s ohrevom otvoreným plameňom sa uistite, že je pracovný priestor otvorený alebo dostatočne vetraný. Počas celej práce sa musí udržiavať určitá úroveň vetrania. Vetranie by malo bezpečne rozptýliť akékoľvek uvoľnené chladivo, zatiaľ čo je žiaduce ho odstrániť do atmosféry.

2.2.8 Kontrola chladiaceho zariadenia

V prípade výmeny elektrických komponentov musia spĺňať určený účel a príslušné technické podmienky. Pri údržbe a servise je vždy potrebné dodržiavať pokyny výrobcu. V prípade pochybností požiadajte o pomoc technické oddelenie výrobcu.

V prípade zariadenia používajúceho horľavé chladivá sa musia vykonať nasledujúce kontroly:

- Plniaci objem musí zodpovedať veľkosti miestnosti, v ktorej sú inštalované jednotky obsahujúce chladivo;
- Vetracie zariadenia a vývody fungujú správne a nie sú blokované;
- Ak používate chladiaci okruh s prechodným chladivom, skontrolujte prítomnosť chladiva v sekundárnom okruhu;
- Označenie zariadenia je jasne viditeľné. Nečitateľné označenia a označenia sa musia obnoviť;
- Potrubie alebo komponenty chladiva musia byť inštalované v mieste, kde je nepravdepodobné, že by boli vystavené akýmkoľvek látkam, ktoré by mohli spôsobiť koróziu komponentov obsahujúcich chladivo, pokiaľ komponenty nie sú vyrobené z materiálov odolných voči korózii alebo nie sú riadne chránené pred koróziou.

2.2.9 Kontrola elektrických zariadení

Oprava a údržba elektrických komponentov by mala zahŕňať bezpečnostné kontroly a postupy kontroly komponentov. V prípade poruchy, ktorá môže ohroziť bezpečnosť, je zakázané pripojiť k obvodu akýkoľvek zdroj energie, kým sa porucha správne neodstráni. Ak poruchu nie je možné okamžite odstrániť, ale v prevádzke sa musí pokračovať, mali by ste použiť vhodné dočasné riešenie. Je potrebné o tom informovať majiteľa priestorov, aby boli informované všetky strany.

Predbežné bezpečnostné kontroly by mali zahŕňať:

- Vybíjanie kondenzátorov: musí sa vykonávať bezpečne, aby sa zabránilo možnosti iskier;
- Počas nabíjania, obnovy alebo čistenia systému by nemali zostať žiadne nechránené elektrické komponenty ani živé vedenia;
- Je potrebné zabezpečiť kontinuitu uzemnenia.

▲ POZORI!

Nainštalujte zariadenie do miestností s rozlohou viac ako 9 m².

Je zakázané inštalovať zariadenie na mieste možného úniku horľavého plynu.

Zajistíte, aby bol prístroj v dostatočnej vzdialenosti od ohňe, hořlavých alebo výbušných predmetů.

3. PREHĽAD ZARIADENIA

3.1 SCHEMATICKÉ ZNÁZORNENIE PRODUKTU

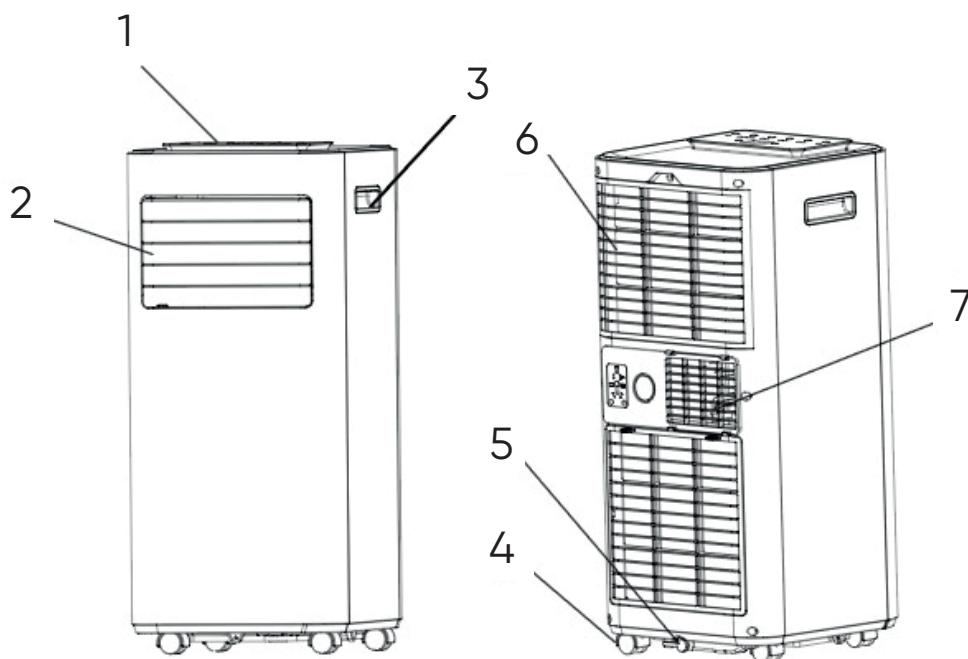

- 1 Ovládací panel
- 2 Výstup vzduchu s nastaviteľnou ventiláciou
- 3 Rukoväť
- 4 Koliesko
- 5 Vypúšťací otvor
- 6 Výstup vzduchu so vzduchovým filtrom
- 7 Výstup odpadového vzduchu

3.2 REŽIMY

- ✓Vysoký výkon v kompaktných rozmeroch s funkciami chladenia, odvlhčovania, vetrania a vykurovania.
- ✓Nastavenie a zobrazenie teploty
- ✓Digitálny LED displej
- ✓Elektronické ovládanie so zabudovaným časovačom a režimom spánku
- ✓Prirodzený odparovací systém pre lepšiu účinnosť
- ✓Automatické vypnutie, keď je nádrž plná.
- ✓Automatický reštart v prípade výpadku napájania
- ✓Funkcia automatického odmrazovania pri nízkych teplotách okolia
- ✓Diaľkový ovládač
- ✓Dvojrýchlostný ventilátor
- ✓Koleska pre ľahší pohyb

4.1 OBSAH BALENIA

Rozbalte krabicu a vyberte zariadenie a jeho príslušenstvo.

Po vybalení skontrolujte zariadenie, či nie je poškodené alebo poškrábané.

Pomocné príslušenstvo:

1. Hadica
2. Hadicový konektor
3. Adaptér pre súpravu na okná
4. Diaľkový ovládač
5. Odtokové potrubie
6. Súprava na okná



4.2 UMIESTNENIE

Ak bolo zariadenie naklonené o viac ako 45°, pred použitím ho nechajte vo zvislej polohe najmenej 24 hodín.

Umiestnite zariadenie na tvrdý, rovný povrch tak, aby vzdialenosť okolo zariadenia k najbližším predmetom bola najmenej 50 cm, čo zaisťuje správnu cirkuláciu vzduchu.

Je zakázané prevádzkovať zariadenie v tesnej blízkosti stien, záclon alebo iných predmetov, ktoré môžu blokovat' prívod a odvod vzduchu. Udržujte vstupné a výstupné porty mimo prekážok.

Je zakázané inštalovať zariadenie na miesta, kde môže byť vystavené pôsobeniu:

- Zdrojov tepla, ako sú radiátory, ohrievače, kachle alebo iné zariadenia, ktoré produkujú teplo.
- Priameho slnečného svetla
- Mechanických vibrácií alebo otrasov
- Nadmerného obsahu prachu
- Nedostatočného vetrania, napríklad skrinkou alebo knižnicou
- Nerovného povrchu

▲ POZOR!

Nainštalujte zariadenie do miestností s rozlohou viac ako 9 m².

Je zakázané inštalovať zariadenie na mieste možného úniku horľavého plynu.

4.3 PRIPOJENIE HADICE

Klimatizačné zariadenie vyžaduje vetranie, ktoré umožňuje výfukovému odpadovému vzduchu, obsahujúcemu odpadové teplo a vlhkosť a opúšťa miestnosť, opúšťať zariadenia.

Je zakázané meniť alebo predlžovať ventilačnú hadicu. V opačnom prípade to spôsobí zníženie účinnosti alebo v najhoršom prípade vypnutie zariadenia z dôvodu nízkeho tlaku.

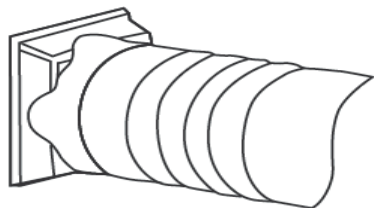

Krok 1: Pripojte konektor hadice k jednému koncu hadice.

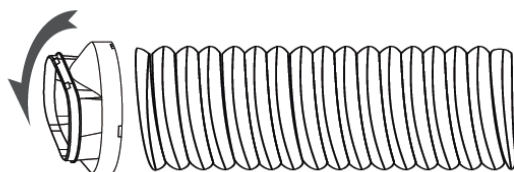

Krok 2: Pripojte adaptér pre súpravu na okná k druhému koncu hadice.

5. PREVÁDZKA

5.1 OVLÁDACÍ PANEL A DISPLEJ

1. Zdroj napájania

Stlačte, aby ste zapli alebo vypli zariadenie.

2. Režim

Stlačte, aby ste sa prepli medzi prevádzkovými režimami (chladenie, odvlhčovanie, vetranie a kúrenie).

3. Rýchlosť otáčania

Stlačte, aby ste prepli rýchlosť ventilátora (vysoká/nízka).

4. Dole

Znížte požadovanú teplotu alebo nastavte časovač.

5. Hore

Zvýšte požadovanú teplotu (od 16°C do 32°C) alebo nastavte časovač.

6. Časovač/Wi-Fi

Nastavte čas na automatické spustenie alebo zastavenie zariadenia. Dlhým stlačením tlačidla na 5 sekúnd sa aktivuje funkcia Wi-Fi.

7. Blokovanie

Dlhým stlačením sa zapne/vypne funkcia detskej poistky.

8. Spánok

Stlačte, aby ste zapli/vypli režim spánku.

9. LED displej

Zobrazuje nastavenia časovača a izbovú teplotu.

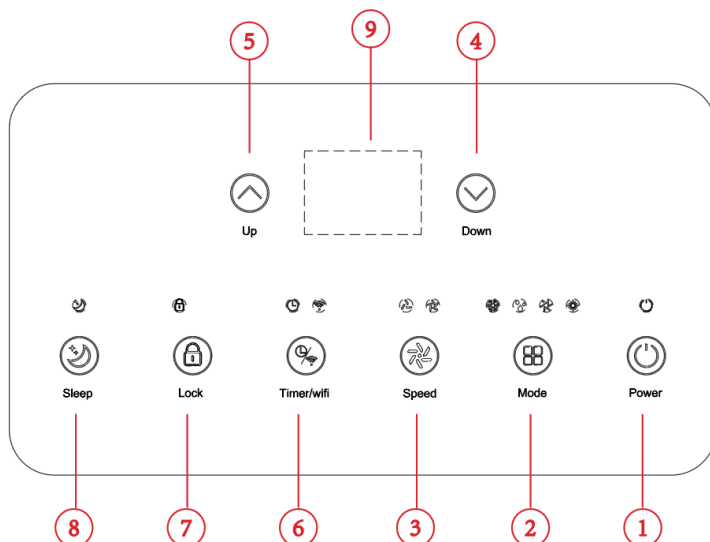

5.2 DIALKOVÉ OVLÁDANIE

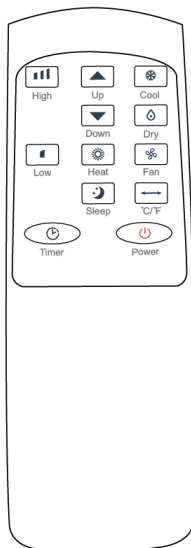

5.3 NASTAVENIA

5.3.1 Zapnutie a vypnutie

Stlačte tlačidlo POWER (Napájanie), aby ste zapli zariadenie.

Stlačte tlačidlo MODE (Režim), aby ste si vybrali požadovaný prevádzkový režim.

Opätovne stlačte tlačidlo POWER (Napájanie), aby ste vypli napájanie.

5.3.2 Prevádzkový režim

Zariadenie má päť prevádzkových režimov: Cool (Chladenie), Dry (Odvlhčovanie), Fan (Ventilácia), Heat (Kúrenie) a Sleep (Spánok)

A. Chladenie vzduchu v miestnosti

Vyberte režim chladenia, aby ste znížili teplotu v miestnosti.

Niekoľkokrát stlačte tlačidlo POWER (Napájanie), kým sa nerozsvieti LED dióda COOL (Chladenie).

Stlačte tlačidlo UP/DOWN (Hore/Dole), aby ste nastavili teplotu zobrazenú na displeji. Teplotu je možné nastaviť od 16°C do 32°C.

Niekoľkokrát stlačte tlačidlo SPEED (Rýchlosť otáčania), kým sa nerozsvieti LED indikátor požadovanej rýchlosti ventilátora.

Ak chcete nasmerovať prúdenie vzduchu vodorovne, nastavte vnútorné otvory ručne.

Poznámka. Klimatizácia sa zastaví, ak teplota v miestnosti klesne pod zvolenú teplotu.

B. Ohrev vzduchu v miestnosti

Niekoľkokrát stlačte tlačidlo POWER (Napájanie), kým sa nerozsvieti LED indikátor funkcie HEAT (Ohrievanie).

Stlačte tlačidlo UP/DOWN (Hore/Dole), aby ste si nastavili teplotu vyššiu, ako je teplota v izbe. Rýchlosť otáčania ventilátora je tiež možné nastaviť.

Poznámka. Na zabezpečenie nepretržitej prevádzky musí byť k zariadeniu pripojená odtoková hadica.

C. Ventilácia vzduchu v miestnosti

Niekoľkokrát stlačte tlačidlo MODE (Režim), kým sa nerozsvieti LED indikátor funkcie FAN (Ventilácia). V režime ventilácie cirkuluje vzduch v miestnosti, ale nechladí sa.

Niekoľkokrát stlačte tlačidlo SPEED (Rýchlosť otáčania), aby ste vybrali požadovanú rýchlosť otáčania ventilátora.

D. Odvlhčovanie vzduchu v miestnosti

Stlačte tlačidlo MODE (Režim) na ovládacom paneli alebo diaľkovom ovládači; rozsvieti sa indikátor funkcie DRY (Odvlhčovanie). Rýchlosť otáčania ventilátora nie je nastaviteľná. Používateľ musí pripojiť hadicu k odtokovému otvoru umiestnenému v spodnej časti zariadenia.

Poznámka. V tomto režime sa rýchlosť otáčania ventilátora prepne na nízku hodnotu a nedá sa zmeniť.

E. Režim Sleep (Spánok)

Režim spánku je možné aktivovať v režime chladenia a vykurovania.

- V režime chladenia:

Po 1 hodine prevádzky sa nastavená teplota zvýši o 1°C, po ďalšej hodine prevádzky sa nastavená teplota opäť zvýši o 1°C.

- V režime vykurovania:

Po 1 hodine prevádzky sa nastavená teplota zníži o 1°C, po ďalšej hodine prevádzky sa nastavená teplota opäť zníži o 1°C.

Potom sa teplota udržiava konštantná počas 10 hodín. Všetky indikátory zhasnú. Na zabezpečenie tichej prevádzky sa otáčanie ventilátora prepne na nízku hodnotu a nedá sa to zmeniť.

5.3.3 NASTAVENIE ČASOVAČA (od 1 hodiny do 24 hodín): Časovač má dva spôsoby ovládania:

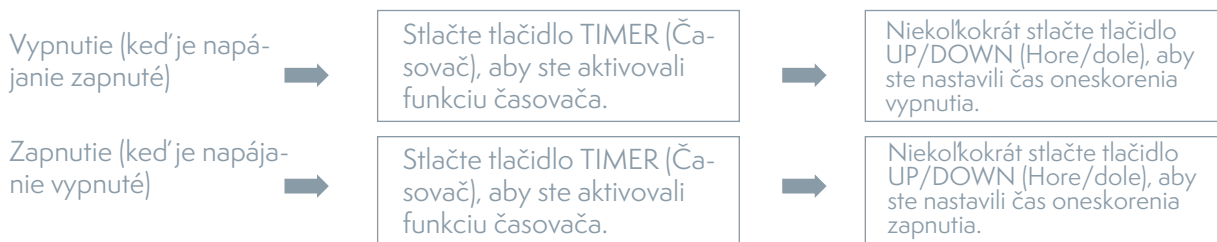

Resetovanie časovača

➡ Niekoľkokrát stlačte tlačidlo UP/DOWN (Hore/dole), kým sa na LED indikátore nezobrazí hodnota „00“.
Poznámka. Stlačením tlačidla POWER (Napájanie) sa tiež zruší nastavenie časovača.

5.3.4 Automatické odmrazovanie

Pri nízkej teplote v miestnosti sa na výparníku môže vytvoriť mráz. Zariadenie automaticky spustí funkciu odmrazovania, v tomto okamihu bude blikať indikátor LED POWER (Napájanie). Postupnosť riadenia odmrazovania je nasledovná:

- A. Keď je zariadenie v režime chladenia alebo odvlhčovania a snímač teploty okolia zistí, že teplota výparníka klesla pod -1°C ; keď kompresor prestane pracovať 10 minút alebo teplota výparníka stúpne na 7°C , zariadenie sa reštartuje v režime chladenia.
- B. Keď zariadenie pracuje v režime odvlhčovania a keď snímač teploty cievky zistí, že teplota výparníka klesla pod 40°C a teplotný rozdiel medzi teplotou cievky a teplotou v miestnosti klesol pod 19°C , potom, čo kompresor beží 20 minút, zariadenie spustí proces odmrazovania na 5 minút, v tomto okamihu bude blikať LED indikátor POWER (Napájanie).

5.3.5 Ochrana pred preťažením

V prípade výpadku napájania dôjde k 3-minútovému oneskoreniu na ochranu kompresora, po ktorom sa kompresor reštartuje.

5.4 ODVODNENIE

5.4.1 Ručné odvodnenie

1) Keď sa zariadenie po naplnení vodou zastaví, odpojte zástrčku zo zásuvky.

Poznámka. Zaobchádzajte so zariadením opatrne, aby ste zabránili preliatiu vody do nádrže na vodu umiestnenej v spodnej časti zariadenia.

2) Pod bočné výstupné potrubie umiestnite nádrž na vodu.

3) Odstráňte zátku z otvoru - voda automaticky prúdi do nádrže na vodu.

Poznámky.

Počas odtoku vody môže byť zariadenie mierne naklonené dozadu.

Ak nádrž na vodu nedokáže zadržať všetku vodu, zapojte výstupné potrubie čo najskôr predtým, ako voda naplní nádrž, aby sa voda nerozliala na podlahu alebo koberec.

4) Po vypustení vody vložte štupeľ na vodu.

Poznámka. Po inštalácii štuplá na vodu a odtokového krytu reštartujte zariadenie, aby ste zabránili úniku kondenzovanej vody zo zariadenia na podlahu alebo koberec.

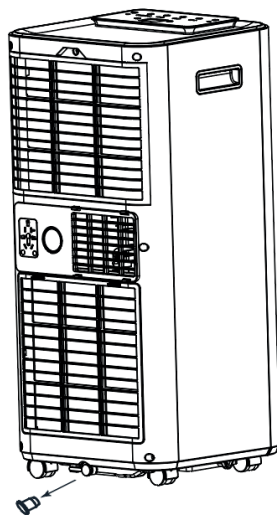

5.4.2 Kontinuálne odvodnenie

Prirodzene odparený systém využíva akumulovanú vodu na chladenie cievok kondenzátora, čo poskytuje vyššiu účinnosť. Počas chladenia nie je potrebné vyprázdňovať drenážnu nádrž, s výnimkou prevádzky odvlhčovania a podmienok vysokej vlhkosti. Kondenzovaná voda sa odparuje v kondenzátore a odvádza sa hadicou.

Pre nepretržitú prevádzku alebo bezobslužnú prevádzku počas odvlhčovania pripojte dodanú odtokovú hadicu k zariadeniu. Kondenzovaná voda môže automaticky odtekať do dna.

Odstráňte vypúšťaciu zátku a umiestnite ju na bezpečné miesto.

Pripojte odtokovú hadicu bezpečne a správne a uistite sa, že nemá žiadne ohyby a nezasahuje do pohybu po miestnosti.

Umiestnite výstupný koniec hadice na vypúšťací otvor alebo podnos a uistite sa, že voda môže zo zariadenia voľne vytekať.

Koniec hadice neponárajte do vody.

Aby ste zabránili rozliatiu vody:

- Nakoľko vákuum v zásobníku na kondenzát je vysoké, nakloňte odtokovú hadicu k podlahe. Je žiaduce, aby úroveň sklonu presiahla 20 stupňov.

- Narovnajte hadicu tak, aby sa do hadice nedostala voda.

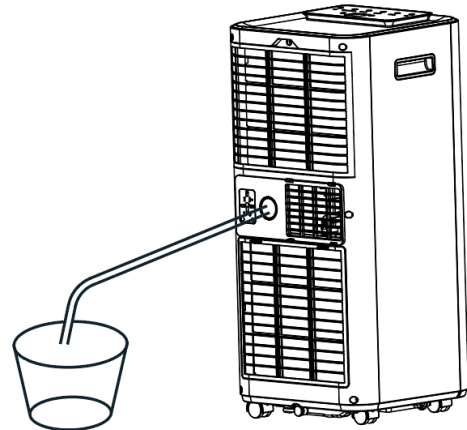

6. ČISTENIE

6.1. ČISTENIE VZDUCHOVÉHO FILTRA (každé dva týždne)

Na filtri sa hromadí prach, ktorý obmedzuje prúdenie vzduchu. Obmedzený prietok vzduchu znižuje účinnosť systému a môže poškodiť zariadenie, ak je filter zablokovaný.

Vzduchový filter potrebuje pravidelné čistenie. Na uľahčenie čistenia je vzduchový filter odnímateľný. Je zakázané používať zariadenie bez vzduchového filtra, inak by sa výparník mohol znečistiť.

1. Vypnite zariadenie stlačením tlačidla POWER (Napájanie) a odpojte napájací kábel.
2. Odstráňte obrazovku filtra zo zariadenia.
3. Na vysávanie prachu z filtra použite vysávač.
4. Otočte vzduchový filter a opláchnite ho tečúcou vodou. Voda musí pretekať cez filter v opačnom smere prúdenia vzduchu. Pred inštaláciou na miesto odložte filter nabok a nechajte ho úplne vyschnúť.

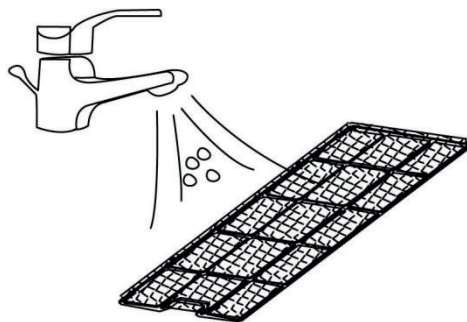

Vypnite zariadenie a vyberte vzduchové filtre.
Opláchnite vzduchový filter tečúcou vodou.

Varovanie!!!

Aby ste zabránili poraneniu prstov, je zakázané dotýkať sa povrchu výparníka holými rukami.

6.2. ČISTENIE CHLADIVA

Všeobecné opatrenia:

1. Plyn/para sú ťažšie ako vzduch. Môže sa hromadiť v stiesnených priestoroch, najmä na úrovni terénu alebo pod ním.
2. Odstráňte všetky možné zdroje vznietenia.
3. Používajte vhodné osobné ochranné prostriedky.
4. Evakuujte nepotrebný personál, izolujte a vetrajte oblasť.
5. Zabráňte kontaktu chladiva s očami, pokožkou a odevom. Nevdychujte výpary ani plyny.
6. Neuvolňujte ho do kanalizačných potrubí a mestských vodovodných potrubí.
7. Ak je to možné bezpečne, zablokujte zdroj úniku. Na rozptýlenie výparov nezabudnite použiť rozprašovač vody.
8. Izolujte oblasť, kým sa plyn nerozptýli. Pred vstupom do izolovanej oblasti ju vyvetrajte a vykonajte analýzu plynu.

7. MOŽNÉ PORUCHY A ICH ODSTRÁNENIE

Porucha	Kontrola	Odstránenie	
Zariadenie nefunguje.	Skontrolujte pripojenie k napájaciemu zdroju.	Napájací kábel bezpečne zapojte do sieťovej zásuvky.	
	Skontrolujte, či je indikátor hladiny vody zapnutý.	Vyprázdnite nádrž na vodu.	
	Skontrolujte teplotu v miestnosti.	Rozsah prevádzkových teplôt je od 5°C do 35°C.	
Zariadenie pracuje so zníženým výkonom.	Skontrolujte znečistenie vzduchového filtra.	V prípade potreby vyčistite vzduchový filter.	
	Skontrolujte, či je potrubie zablokované.	Odstráňte blokádu.	
	Skontrolujte, či sú dvere alebo okná v miestnosti otvorené.	Dvere a okná majte zatvorené.	
	Skontrolujte, či je zvolený požadovaný prevádzkový režim a či je teplota nastavená správne.	Nastavte režim a teplotu správne podľa pokynov.	
Únik vody	Hadica je odpojená.	Uistite sa, že hadica je bezpečne pripevnená.	
	Prelievanie vody pri pohybe zariadenia.	Pred prepravou vyprázdnite nádrž na vodu.	
Nadmerný hluk	Uistite sa, že odtoková hadica nemá záhyby ani ohyby.	Narovnajte hadicu, aby ste zabránili zadržiavaniu vody v nej.	
	Skontrolujte, či je zariadenie bezpečne umiestnené.	Zariadenie umiestnite na vodorovný a pevný povrch.	
	Skontrolujte uzly na uvoľnenie alebo vibrácie.	Zaistite a utiahnite uzly.	
Chybové kódy	Hluk pripomína zvuk tečúcej vody.	Hluk je vytváraný prúdiacim chladivom. To je v poriadku.	
	E0	Strata spojenia medzi hlavnou doskou plošných spojov a doskou plošných spojov displeja.	Skontrolujte, či nie je poškodený káblový kábel dosky plošných spojov displeja.
	E1	Porucha snímača teploty okolia	Skontrolujte pripojenie. Vyčistite alebo vymeňte snímač teploty.
	E2	Porucha snímača teploty cievky.	Skontrolujte pripojenie. Vyčistite alebo vymeňte snímač teploty.
Ft	Alarmový signál vysokej hladiny kondenzovanej vody.	Vyprázdnite drenážny zásobník.	

8. VYRADENIE Z PREVÁDZKY

8.1. SKLADOVANIE

Dlhodobé skladovanie - Ak zariadenie nebudete používať dlhší čas (viac ako niekoľko týždňov), odporúča sa zariadenie úplne vyčistiť a vysušiť. Ak chcete zariadenie uložiť, postupujte podľa nasledujúceho postupu:

1. Odpojte zariadenie od napájacieho zdroja a vyberte hadicu a súpravu okien dodanú so zariadením.
2. Vypustite zvyšnú vodu zo zariadenia.
3. Vyčistite filter a nechajte ho úplne vyschnúť na tienistom mieste.
4. Nainštalujte filter na svoje miesto.
5. Zariadenie musí byť uložené vo zvislej polohe.
6. Zariadenie skladujte vo vetranej, suchej, chránenej pred agresívnymi plynmi.

POZOR!

Výparník umiestnený vo vnútri zariadenia musí byť pred balením vysušený, aby sa zabránilo poškodeniu komponentov a tvorbe plesní. Odpojte zariadenie od napájacieho zdroja a vložte ho na suché a otvorené miesto na niekoľko dní, aby vyschlo. Alternatívnym spôsobom sušenia zariadenia je zapnutie zariadenia, jeho nastavenie do režimu vetrania s nízkym prietokom a udržiavanie tohto stavu, kým sa nevyпустí drenážny kanál, aby vnútro puzdra zostalo suché a aby ste zabránili tvorbe plesní.

INFORMÁCIE O LIKVIDÁCII A RECYKLÁCII

Všetky výrobky s týmto označením treba likvidovať v súlade s predpismi na likvidáciu elektrických a elektronických zariadení (smernica 2012/19/EÚ). Ich likvidácia spolu s bežným komunálnym odpadom je neprípustná. Všetky elektrické a elektronické spotrebiče likvidujte v súlade so všetkými miestnymi a európskymi predpismi na určených zberných miestach s príslušným oprávnením a certifikátom podľa miestnych a legislatívnych predpisov. Správna likvidácia a recyklácia pomáha minimalizovať negatívny vplyv na životné prostredie a ľudské zdravie. Ďalšie informácie o likvidácii získate u predajcu, v autorizovanom servise a na miestnych úradoch.

EÚ VYHLÁSENIE O ZHODE

Tesla Solar s.r.o. týmto vyhlasuje, že rádiové zariadenie typu TSL-AC-AC500 je v súlade so smernicou 2014/53/EÚ. Úplné EÚ vyhlásenie o zhode je k dispozícii na tejto internetovej adrese: tsl.sh/doc

Konektivita: Wi-Fi 2,4 GHz IEEE 802.11 B/G/N20

Frekvenčné pásmo: 2.400 - 2.480 GHz

Max. vysokofrekvenčný výkon (EIRP): < 20 dBm



Výrobca

TESLA Solar s.r.o.
Rubeska 215/1
Praha 9 Vysocany
190 00 Praha
Czech Republic
www.teslasmart.com



**KLIMATYZATOR
TESLA SMART
AIR CONDITIONER AC500**

**INSTRUKCJA
UŻYTKOWNIKA**

EN

DE

CZ

SK

PL

HU

SL

RO

UA

RU

1. PRZED ROZPOCZĘCIEM

1.1 OPIS PRODUKTU

Klimatyzator przenośny Tesla Smart Air Conditioner AC500 to doskonałe rozwiązanie chłodzące, które tworzy komfortową atmosferę w poszczególnych pomieszczeniach. Posiada również funkcję wentylacji i osuszania dla cyrkulacji powietrza i usuwania wilgoci. Jest to wolnostojące urządzenie, które nie wymaga stałego montażu, co oznacza, że możesz je przenieść tam, gdzie najbardziej go potrzebujesz. Urządzenia te są powszechnie stosowane w kuchniach, tymczasowych pomieszczeniach mieszkalnych, pokojach komputerowych, garażach i wielu innych miejscach, w których instalacja klimatyzatora zewnętrznego jest ograniczona. Wykorzystuje przyjazny dla środowiska czynnik chłodniczy R290. R290 nie ma szkodliwego wpływu na warstwę ozonową (potencjał zubożający warstwę ozonową), ma niewielki efekt cieplarniany (potencjał globalnego ocieplenia) i jest dostępny na całym świecie. Efektywne właściwości energetyczne R290 sprawiają, że jest to odpowiedni czynnik chłodniczy do tego zastosowania. Jednak ze względu na wysoką łatwopalność chłodziwa należy zachować szczególne środki ostrożności.

1.2 LEGENDA

 To urządzenie wykorzystuje łatwopalny czynnik chłodniczy.

W przypadku wycieku i kontaktu czynnika chłodniczego z ogniem lub elementem grzejnym powstaje szkodliwy gaz i istnieje ryzyko pożaru.

 Przeczytaj uważnie instrukcję obsługi przed rozpoczęciem pracy.

1.3 W TROSCE O BEZPIECZEŃSTWO NALEŻY ZAWSZE POSTĘPOWAĆ ZGODNIE Z NASTĘPUJĄCYMI INSTRUKCJAMI

- Z tego urządzenia mogą korzystać dzieci w wieku 8 lat i starsze, a także osoby z niepełnosprawnością fizyczną, sensoryczną lub umysłową lub bez doświadczenia i wiedzy, pod warunkiem, że znajdują się pod nadzorem lub zostały poinstruowane w zakresie bezpiecznego użytkowania urządzenia i rozumieją związane z tym zagrożenia. Dzieciom nie wolno bawić się urządzeniem. Czyszczenie i konserwacja użytkownika nie mogą być wykonywane przez dzieci bez nadzoru.

- Urządzenie jest przeznaczone do użytku z gazem R-290 (propan) jako jedynym przeznaczonym do tego czynnikiem chłodniczym.

- Blok cyklu chłodzenia jest zamknięty. To urządzenie może być serwisowane wyłącznie przez wykwalifikowanych techników.

- Zabrania się uwalniania czynnika chłodniczego do atmosfery.

- R-290 (propan) jest łatwopalnym i cięższym od powietrza gazem.

- Jeśli propan jest obecny w powietrzu lub nawet jeśli istnieje tylko podejrzenie jego obecności, nie należy zezwalać nieprzeszkolonemu personelowi na podejmowanie prób znalezienia przyczyny wycieku.

- Gaz propan zastosowany w urządzeniu jest bezwonny.

- Brak zapachu nie oznacza, że gaz nie wycieka.

- W przypadku wykrycia wycieku natychmiast ewakuuj wszystkie osoby z pokoju, skontaktuj się z lokalną strażą pożarną i poinformuj personel, że doszło do wycieku propanu.

- Nie wpuszczaj ani jednej osoby do pokoju, dopóki nie pojawi się wykwalifikowany technik konserwacji i nie potwierdzi, że można bezpiecznie wrócić do pokoju.

- W pobliżu urządzenia nie wolno używać otwartego ognia, papierosów ani innych możliwych źródeł zapłonu.

- Wszelkie wymienne komponenty muszą być identyczne z oryginałem.

2. DLA TWOJEGO BEZPIECZEŃSTWA

 Przed użyciem urządzenia prosimy o uważne przeczytanie niniejszej instrukcji i pełne zapoznanie się z jej treścią.

2.1 BEZPIECZEŃSTWO EKSPLOATACJI

OSTRZEŻENIE!! Aby zmniejszyć ryzyko pożaru, porażenia prądem lub obrażeń ciała i uszkodzenia mienia:

- Jeśli przewód zasilający jest uszkodzony, ze względów bezpieczeństwa musi zostać wymieniony przez technika serwisowego lub osobę o podobnych kwalifikacjach.

Podczas konserwacji urządzenie musi być odłączone od źródła zasilania.

- Do zasilania urządzenia należy zawsze używać źródła zasilania, którego wartości napięcia, częstotliwości i mocy znamionowej odpowiadają wartościom podanym na etykiecie produktu.

- Zawsze używaj gniazdka z uziemieniem.

- Przed czyszczeniem lub gdy urządzenie nie jest używane, odłącz przewód zasilający od gniazdka.

- Zabrania się używania urządzenia mokrymi rękami. Unikaj rozlewania wody na urządzenie.

- Nie zanurzaj urządzenia w cieczy ani nie wystawiaj go na działanie deszczu, wilgoci lub innych cieczy.

- Nie wolno pozostawiać działającego urządzenia bez nadzoru. Nie przechylaj ani nie obracaj urządzenia.

- Zabrania się odłączania wtyczki sieciowej pracującego urządzenia.

- Nie odłączaj wtyczki przez pociągnięcie za przewód zasilający.

- Nie wolno używać przedłużacza ani złącza przejściowego.

- Zabrania się umieszczania na urządzeniu jakichkolwiek przedmiotów.

- Nie wolno stawać ani siadać na urządzeniu.

- Nie wolno wkładać palców ani przedmiotów do otworu wylotowego powietrza.

- Zabrania się dotykania wlotu powietrza lub aluminiowych żeber urządzenia.

- Zabrania się używania urządzenia, jeśli jest ono uszkodzone lub występują oznaki nieprawidłowego działania urządzenia.
- Zabrania się czyszczenia urządzenia jakimikolwiek środkami chemicznymi.
- Upewnij się, że urządzenie znajduje się z dala od źródeł ognia lub przedmiotów łatwopalnych lub wybuchowych.
- Urządzenie musi być zainstalowane zgodnie z krajowymi przepisami dotyczącymi projektowania i układania okablowania.
- Nie wolno używać żadnych środków przyspieszających proces rozmrażania lub czyszczących innych niż zalecane przez producenta.
- Urządzenie musi być przechowywane w pomieszczeniu, które nie zawiera stałych źródeł ciągłego działania (np. otwartego ognia, działającego urządzenia gazowego lub działającego grzejnika elektrycznego).
- Urządzenie musi być przechowywane w sposób uniemożliwiający mechaniczne uszkodzenie.
- Czynniki chłodnicze niekoniecznie mają zapach.
- Rury powinny być chronione przed uszkodzeniami fizycznymi i nie powinny być instalowane w niewentylowanej przestrzeni, jeśli powierzchnia pomieszczenia jest mniejsza niż 9 m².
- Utrzymuj wszystkie niezbędne otwory wentylacyjne w czystości.
- Urządzenie należy przechowywać w dobrze wentylowanym pomieszczeniu, którego wielkość odpowiada powierzchni pomieszczenia przeznaczonego do pracy urządzenia.
- ▲ Każda osoba pracująca z czynnikiem chłodniczym lub obiegiem czynnika chłodniczego musi posiadać ważny certyfikat od akredytowanej w branży jednostki certyfikującej, która upoważnia do bezpiecznej pracy z czynnikami chłodniczymi zgodnie ze specyfikacjami certyfikacji powszechnie przyjętymi w branży.
- ▲ Konserwacja powinna odbywać się wyłącznie zgodnie z zaleceniami producenta urządzenia. Konserwacje i naprawy wymagające pomocy innego wykwalifikowanego personelu należy wykonywać pod nadzorem osoby spełniającej wymagania kwalifikacyjne w zakresie stosowania łatwopalnych czynników chłodniczych.

2.2 ŚRODKI BEZPIECZEŃSTWA PODCZAS KONSERWACJI

Podczas konserwacji urządzenia korzystającego z R290 postępuj zgodnie z następującymi ostrzeżeniami.

2.2.1 Kontrola terytorium

Aby zminimalizować ryzyko pożaru, należy przeprowadzić kontrolę bezpieczeństwa przed rozpoczęciem pracy z systemami zawierającymi łatwopalne czynniki chłodnicze. Podczas naprawy systemu chłodniczego przed rozpoczęciem pracy z systemem należy przestrzegać następujących środków bezpieczeństwa.

2.2.2 Proces pracy

Aby zminimalizować ryzyko wycieku łatwopalnego gazu lub oparów podczas pracy, prace muszą być wykonywane w odpowiedni sposób.

2.2.3 Ogólny obszar roboczy

Wszyscy pracownicy serwisu i inne osoby pracujące w okolicy muszą być świadome charakteru wykonywanych prac. Należy unikać pracy w ciasnych przestrzeniach. Otaczająca przestrzeń obszaru roboczego powinna być oddzielona. Upewnij się, że warunki w miejscu pracy są bezpieczne, sprawdzając, czy nie ma materiałów łatwopalnych.

2.2.4 Sprawdzanie obecności czynnika chłodniczego

Przed rozpoczęciem i w trakcie pracy należy sprawdzić miejsce pracy odpowiednim detektorem czynnika chłodniczego; zapewni to technikowi świadomość potencjalnie łatwopalnego środowiska. Należy upewnić się, że używane urządzenie do wykrywania wycieku jest odpowiednie do stosowania z palnymi czynnikami chłodniczymi, tj. jest iskrobezpieczne, wystarczająco szczelne lub bezpieczne konstrukcyjnie.

2.2.5 Obecność gaśnicy

Jeżeli w instalacji chłodzącej lub związanych z nią podzespołach i częściach należy wykonać jakiekolwiek prace związane z ogrzewaniem otwartym płomieniem, należy zapewnić odpowiednie wyposażenie przeciwpożarowe. Trzymaj gaśnicę proszkową lub węglową w pobliżu stacji napełniania.

2.2.6 Żadnych źródeł zapłonu

Żadna osoba wykonująca prace związane z układem chłodzącym, które zakładają wystawienie na działanie jakiegokolwiek rurociągu, który zawiera lub zawierał łatwopalny czynnik chłodniczy, nie powinna wykorzystywać żadnego źródła zapłonu w sposób stwarzający zagrożenie pożarowe lub wybuchowe. Wszystkie możliwe źródła zapłonu, w tym zapalone papierosy, które mogą spowodować ewentualne uwolnienie łatwopalnego czynnika chłodniczego do otaczającej przestrzeni, muszą pozostać z dala od miejsca instalacji, naprawy, demontażu lub utylizacji. Aby zapobiec ryzyku zapłonu lub pożaru, przed rozpoczęciem pracy należy sprawdzić otaczającą przestrzeń instalacji.

2.2.7 Obszar wentylowany

Przed pracą w systemie lub wykonywaniem jakichkolwiek prac związanych z ogrzewaniem otwartym płomieniem, należy upewnić się, że miejsce pracy jest otwarte i odpowiednio wentylowane. Podczas pracy należy zachować określony poziom wentylacji. Wentylacja powinna bezpiecznie rozproszyć uwolniony czynnik chłodniczy, najlepiej jednocześnie odprowadzając go do atmosfery.

2.2.8 Sprawdzanie urządzenia chłodzącego

W przypadku wymiany podzespołów elektrycznych muszą one być zgodne z przeznaczeniem i odpowiednimi warunkami technicznymi. Zawsze należy postępować zgodnie z instrukcjami producenta dotyczącymi konserwacji i serwisu. W razie wątpliwości skontaktuj się z działem technicznym producenta w celu uzyskania pomocy.

W przypadku urządzenia wykorzystującego łatwopalne czynniki chłodnicze należy przeprowadzić następujące kontrole:

- Objętość napełnienia musi odpowiadać wielkości pomieszczenia, w którym zainstalowane są węzły zawierające czynnik chłodniczy;
- Urządzenia wentylacyjne i wyloty działają prawidłowo i nie są zablokowane;
- W przypadku stosowania obiegu chłodniczego z pośrednim czynnikiem chłodniczym, sprawdź obecność czynnika chłodniczego w obiegu wtórnym;
- Oznakowanie urządzenia jest wyraźnie widoczne. Oznakowania i oznaczenia nieczytelne należy przywrócić;
- Przewody lub elementy czynnika chłodniczego powinny być zainstalowane w miejscu, w którym jest mało prawdopodobne, aby były narażone na działanie jakichkolwiek substancji, które mogą powodować korozję elementów zawierających czynnik chłodniczy, chyba że elementy są wykonane z materiałów odpornych na korozję lub są odpowiednio zabezpieczone przed korozją.

2.2.9 Sprawdzenie wyposażenia elektrycznego

Naprawa i konserwacja komponentów elektrycznych powinna obejmować kontrolę bezpieczeństwa i procedury kontroli komponentów. W przypadku wystąpienia usterki, która może zagrażać bezpieczeństwu, nie wolno podłączać do obwodu żadnego źródła zasilania, dopóki usterka nie zostanie prawidłowo usunięta. Jeśli usterki nie można natychmiast naprawić, ale operację należy kontynuować, należy zastosować odpowiednie rozwiązanie tymczasowe. Konieczne jest powiadomienie właściciela lokalu, dzięki czemu wszystkie strony zostaną poinformowane.

Wstępne kontrole bezpieczeństwa powinny obejmować:

- Rozładowanie kondensatorów: powinno być przeprowadzane bezpiecznie, aby uniknąć możliwości tworzenia się iskiei;
- Podczas ładowania, przywracania lub czyszczenia systemu nie powinno być żadnych niezabezpieczonych elementów elektrycznych ani linii pod napięciem;
- Konieczne jest zapewnienie ciągłości uziemienia.

▲ UWAGA!

Instaluj urządzenie w pomieszczeniach o powierzchni większej niż 9 m².

Nie należy instalować urządzenia w miejscu potencjalnego wycieku gazu palnego.

3. PRZEGLĄD URZĄDZENIA

3.1 SCHEMATYCZNE PRZEDSTAWIENIE PRODUKTU

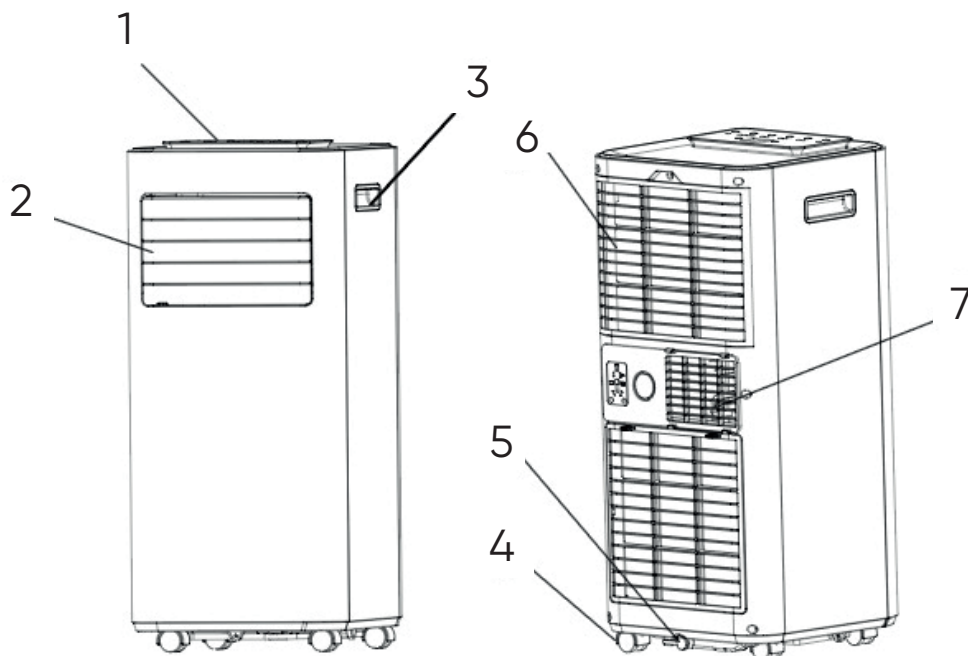

- 1 Panel sterowania
- 2 Wylot powietrza z regulowaną wentylacją
- 3 Uchwyt
- 4 Koło
- 5 Otwór spustowy
- 6 Wylot powietrza z filtrem powietrza
- 7 Wylot powietrza wywiewanego

3.2 TRYBY

- ✓ Wysoka wydajność w kompaktowych rozmiarach z funkcjami chłodzenia, osuszania, wentylacji i ogrzewania.
- ✓ Ustawienie i wyświetlanie temperatury
- ✓ Cyfrowy wyświetlacz LED
- ✓ Sterowanie elektroniczne z wbudowanym zegarem i trybem uśpienia
- ✓ System z naturalnym parowaniem dla lepszej wydajności
- ✓ Automatyczne wyłączenie po napełnieniu zbiornika.
- ✓ Automatyczny restart w przypadku awarii zasilania
- ✓ Funkcja automatycznego rozmrażania w niskich temperaturach otoczenia
- ✓ Pilot zdalnego sterowania
- ✓ Wentylator dwubiegowy
- ✓ Koła ułatwiające przemieszczanie

4.1 ZAWARTOŚĆ OPAKOWANIA

Rozpakuj pudełko i wyjmij urządzenie i jego akcesoria.

Po rozpakowaniu sprawdź urządzenie pod kątem uszkodzeń lub zarysowań.

Sprzęt pomocniczy:

1. Wąż
2. Złącze węża
3. Adapter do zestawu okiennego
4. Pilot zdalnego sterowania
5. Rura spustowa
6. Zestaw okienny

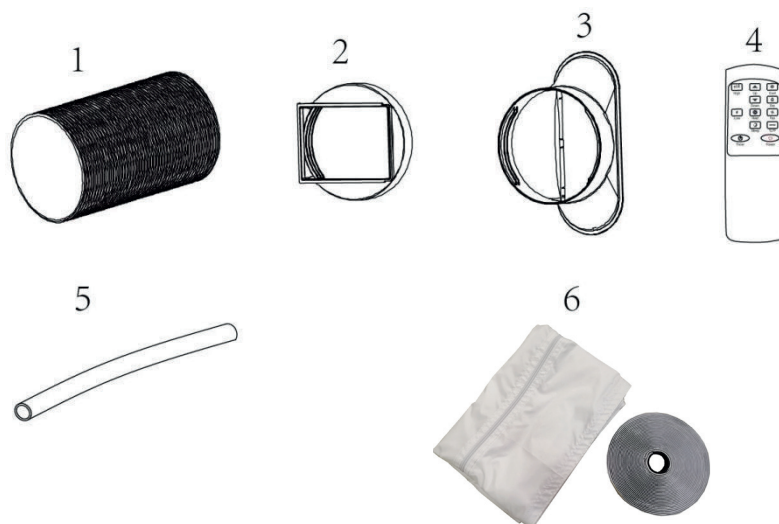

4.2 LOKALIZACJA

Jeśli urządzenie zostało przechylone o więcej niż 45°, pozostaw je w pozycji pionowej na co najmniej 24 godziny przed użyciem.

Umieść urządzenie na twardej, płaskiej powierzchni w taki sposób, aby odległość wokół urządzenia do najbliższych przedmiotów wynosiła co najmniej 50 cm, co zapewni odpowiednią cyrkulację powietrza.

Nie wolno używać urządzenia w pobliżu ścian, zasłon lub innych przedmiotów, które mogą blokować wlot powietrza i wylot powietrza. Trzymaj wloty i wyloty wolne od przeszkód.

Zabrania się instalowania urządzenia w miejscach, w których może ono być narażone na:

- Źródła ciepła, takie jak kaloryfery, grzejniki, piece lub inny sprzęt wytwarzający ciepło.
- Bezpośrednie działanie promieni słonecznych
- Wibracje mechaniczne lub uderzenia
- Nadmierną zawartość kurzu
- Niedostateczną wentylację np. przez szafę lub regał
- Nierówną powierzchnię

▲ UWAGA!

Instaluj urządzenie w pomieszczeniach o powierzchni większej niż 9 m².

Nie należy instalować urządzenia w miejscu potencjalnego wycieku gazu palnego.

4.3 PODŁĄCZENIE WĘŻA

Urządzenia klimatyzacyjne wymagają wentylacji, która umożliwi ucieczkę powietrza wywiewanego, zawierającego ciepło odpadowe i wilgoć oraz opuszczającego pomieszczenie, z urządzenia.

Nie należy wymieniać ani wydłużać węża wentylacyjnego, w przeciwnym razie spowoduje to zmniejszenie wydajności lub, w najgorszym przypadku, wyłączenie urządzenia z powodu niskiego ciśnienia.

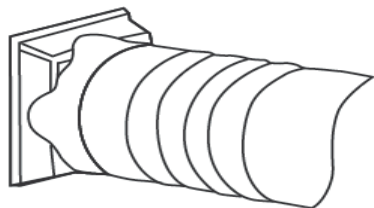

Krok 1: Podłącz złącze węża do jednego końca węża.

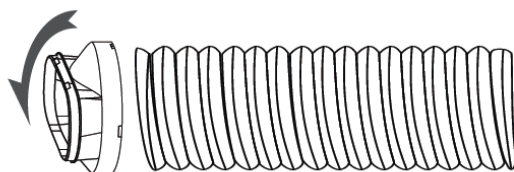

Krok 2: Podłącz adapter zestawu okiennego do drugiego końca węża.

5. EKSPLOATACJA

5.1 PANEL STEROWANIA I WYŚWIETLACZ

1. Źródło zasilania

Kliknij, aby włączyć lub wyłączyć urządzenie.

2. Tryb

Naciśnij, aby przełączać się między trybami pracy (chłodzenie, osuszanie, wentylacja i ogrzewanie).

3. Prędkość obrotowa

Naciśnij, aby przełączyć prędkość obrotową wentylatora (wysoka/niska).

4. W dół

Zmniejsz żądaną temperaturę lub ustaw timer.

5. W górę

Zwiększ żądaną temperaturę (od 16 do 32 °C) lub ustaw timer.

6. Timer/Wi-Fi

Ustaw czas automatycznego uruchamiania lub zatrzymywania urządzenia. Długie naciśnięcie przycisku przez 5 sekund aktywuje funkcję Wi-Fi.

7. Blokowanie

Długie naciśnięcie włącza/wyłącza funkcję zabezpieczenia przed dziećmi.

8. Uśpienie

Naciśnij, aby włączyć/wyłączyć tryb uśpienia.

9. Wyświetlacz LED

Wyświetla ustawienia timera i temperaturę w pomieszczeniu.

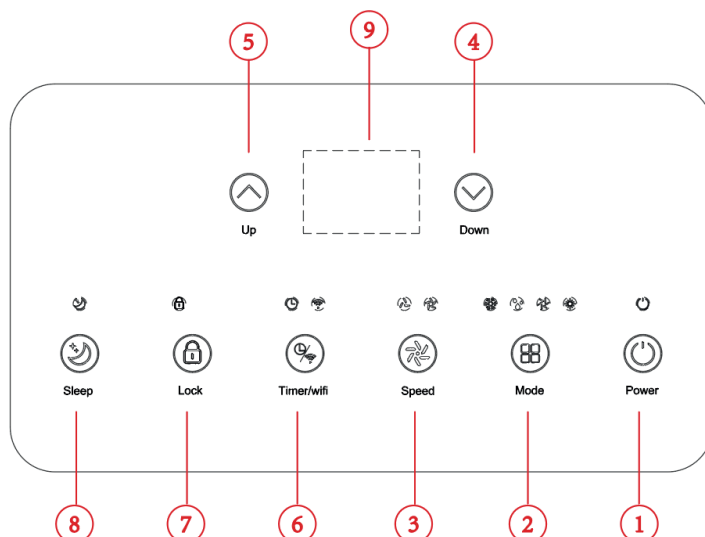

5.2 ZDALNE STEROWANIE

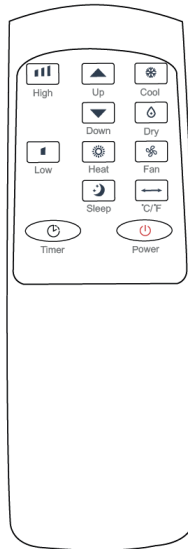

5.3 USTAWIENIA

5.3.1 Włączanie i wyłączanie

Naciśnij przycisk „POWER” (Zasilanie), aby włączyć urządzenie.

Naciśnij przycisk „MODE” (Tryb), aby wybrać żądany tryb pracy.

Naciśnij ponownie przycisk „POWER” (Zasilanie), aby wyłączyć zasilanie.

5.3.2 Tryb pracy

Urządzenie posiada pięć trybów pracy: „Cool” (Chłodzenie), „Dry” (Osuszanie), „Fan” (Wentylacja), „Heat” (Ogrzewanie) i „Sleep” (Uśpienie)

A. Chłodzenie powietrza w pomieszczeniu

Wybierz tryb chłodzenia, aby obniżyć temperaturę w pomieszczeniu.

Naciśnij kilkakrotnie przycisk „POWER” (Zasilanie), aż zaświeci się dioda LED funkcji „COOL” (Chłodzenie).

Naciśnij przycisk „UP/DOWN” (W górę/W dół), aby dostosować temperaturę wyświetlaną na wyświetlaczu. Temperaturę można ustawić od 16 do 32 °C.

Naciśnij kilkakrotnie przycisk „SPEED” (Prędkość obrotowa), aż zaświeci się dioda LED żądanej prędkości wentylatora. Aby kierować przepływem powietrza, ręcznie wyreguluj otwory wewnętrzne poziomo.

Uwaga. Klimatyzacja zatrzyma się, jeśli temperatura w pomieszczeniu spadnie poniżej wybranej temperatury.

B. Ogrzewanie powietrza w pomieszczeniu

Naciśnij kilkakrotnie przycisk „POWER” (Zasilanie), aż zaświeci się dioda LED funkcji „HEAT” (Ogrzewanie).

Naciśnij przycisk „UP/DOWN” (W górę/W dół), aby ustawić temperaturę powyżej temperatury w pomieszczeniu.

Można również regulować prędkość wentylatora.

Uwaga. Aby zapewnić ciągłą pracę, do urządzenia należy podłączyć wąż spustowy.

C. Wentylacja powietrza w pomieszczeniu

Naciśnij przycisk „MODE” (Tryb) kilka razy, aż zaświeci się dioda LED funkcji „FAN” (Wentylacja). W trybie wentylacji powietrze w pomieszczeniu krąży, ale nie jest chłodzone.

Naciśnij kilkakrotnie przycisk „SPEED” (Prędkość obrotowa), aby wybrać żądaną prędkość wentylatora.

D. Osuszanie powietrza w pomieszczeniu

Naciśnij przycisk „MODE” (Tryb) na panelu sterowania lub pilocie; włączy się wskaźnik funkcji „Dry” (Osuszanie).

Prędkość obrotowa wentylatora nie jest regulowana. Użytkownik musi podłączyć wąż do otworu spustowego znajdującego się w dolnej części urządzenia.

Uwaga. W tym trybie prędkość obrotowa wentylatora jest przełączana na niską wartość i nie można jej zmienić.

E. Tryb „Sleep” (Uśpienie)

Tryb uśpienia można aktywować w trybie chłodzenia i ogrzewania.

- W trybie chłodzenia:

Po 1 godzinie pracy ustawiona temperatura wzrasta o 1 °C, po kolejnej godzinie pracy ustawiona temperatura ponownie wzrasta o 1 °C.

- W trybie ogrzewania:

Po 1 godzinie pracy ustawiona temperatura zmniejsza się o 1 °C, po kolejnej godzinie pracy ustawiona temperatura ponownie zmniejsza się o 1 °C.

Następnie temperatura jest utrzymywana na stałym poziomie przez 10 godzin. Wszystkie wskaźniki zgasną. Aby zapewnić cichą pracę, prędkość wentylatora jest przełączana na niską wartość i nie można jej zmienić.

5.3.3 USTAWIENIE TIMERA (od 1 godziny do 24 godzin):

Timer ma dwie metody sterowania:

Wyłączenie (gdy zasilanie jest włączone)



Naciśnij przycisk „TIMER” (Timer), aby aktywować funkcję timera.



Naciśnij kilkakrotnie przycisk „UP/DOWN” (W górę/W dół), aby ustawić czas opóźnienia wyłączenia.

Włączanie (gdy zasilanie jest wyłączone)



Naciśnij przycisk „TIMER” (Timer), aby aktywować funkcję timera.



Naciśnij kilkakrotnie przycisk „UP/DOWN” (W górę/W dół), aby ustawić czas opóźnienia włączenia.

Resetowanie timera

➔ Naciśnij kilkakrotnie przycisk „UP/DOWN” (W górę/W dół), aż na wskaźniku LED pojawi się wartość „00”.
Uwaga. Naciśnięcie przycisku „POWER” powoduje również anulowanie ustawień timera.

5.3.4 Automatyczne rozmrażanie

Przy niskich temperaturach w pomieszczeniu podczas pracy na parowniku może tworzyć się szron. Urządzenie automatycznie uruchomi funkcję rozmrażania, w tym czasie zacznie migać dioda LED „POWER” (Zasilanie). Sekwencja kontroli rozmrażania jest następująca:

A. Gdy urządzenie pracuje w trybie chłodzenia lub osuszania, a czujnik temperatury otoczenia wykryje, że temperatura parownika spadła poniżej -1°C ; po tym jak sprężarka przestanie działać na 10 minut lub temperatura parownika wzrośnie do 7°C , urządzenie uruchomi się ponownie w trybie chłodzenia.

B. Gdy urządzenie znajduje się w trybie osuszania i gdy czujnik temperatury cewki wykryje, że temperatura parownika spadła poniżej 40°C , a różnica temperatur pomiędzy temperaturą cewki a temperaturą pomieszczenia spadła poniżej 19°C , po pracy sprężarki przez 20 minut, urządzenie rozpocznie proces rozmrażania trwający 5 minut, podczas którego będzie migać dioda LED „POWER” (Zasilanie).

5.3.5 Zabezpieczenie przed przeciążeniem

W przypadku awarii zasilania w celu zapewnienia ochrony sprężarki nastąpi 3-minutowe opóźnienie, po czym sprężarka uruchomi się ponownie.

5.4 DRENAŻ

5.4.1 Drenaż ręczny:

1) Gdy urządzenie zatrzyma się po napełnieniu wodą, odłącz wtyczkę od gniazdka.

Uwaga. Z urządzeniem należy obchodzić się ostrożnie, unikając rozlania wody do zbiornika na wodę znajdującego się w dolnej części urządzenia.

2) Umieść zbiornik na wodę pod bocznym wylotem wody.

3) Wyjmij korek z otworu - woda automatycznie wpłynie do zbiornika na wodę.

Uwagi.

Podczas odprowadzania wody urządzenie można lekko odchylić do tyłu.

Jeśli zbiornik na wodę nie jest w stanie utrzymać całej wody, jak najszybciej zakręć wylot, zanim woda napełni zbiornik, aby woda nie rozlała się na podłogę lub dywan.

4) Po zakończeniu spuszczenia wody włóż korek.

Uwaga. Po zainstalowaniu korka i pokrywy spustowej uruchom ponownie urządzenie, aby zapobiec wyciekowi skroplonej wody z urządzenia na podłogę lub dywan.

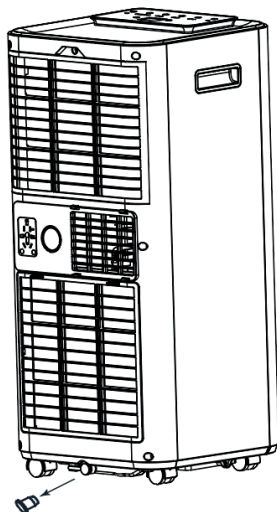

5.4.2 Ciągły drenaż

System naturalnego parowania wykorzystuje zmagazynowaną wodę do chłodzenia cewek skraplaczy, zapewniając wyższą wydajność. Podczas chłodzenia nie ma potrzeby opróżniania zbiornika drenażowego, z wyjątkiem operacji osuszania i warunków o wysokiej wilgotności. Skroplona woda odparowuje w skraplaczu i jest odprowadzana przez wąż.

Aby zapewnić ciągłą lub bezobsługową pracę bez nadzoru podczas suszenia, należy podłączyć dostarczony wąż spustowy do urządzenia. Skroplona woda może automatycznie spływać do tacy.

Zdejmij korek spustowy i umieść go w bezpiecznym miejscu.

Podłącz wąż spustowy pewnie i prawidłowo, upewniając się, że nie jest on załamany i nie utrudnia poruszania się po pomieszczeniu.

Umieść końcówkę wylotową węża nad otworem spustowym lub tacą i upewnij się, że woda może swobodnie wypływać z urządzenia.

Nie zanurzaj końca węża w wodzie.

Aby zapobiec rozlaniu wody:

- Ponieważ podciśnienie w tacy na skropliny jest wysokie, wąż spustowy należy ustawić pod kątem w stronę podłogi. Pożądane jest, aby poziom nachylenia przekraczał 20 stopni.

- Wyprostuj wąż, aby woda nie dostała się do węża.

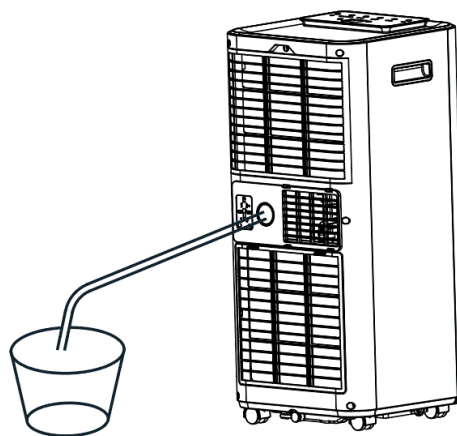

6. CZYSZCZENIE

6.1. CZYSZCZENIE FILTRA POWIETRZA (co dwa tygodnie)

Na filtrze gromadzi się kurz, który ogranicza przepływ powietrza. Ograniczony przepływ powietrza zmniejsza wydajność systemu i może uszkodzić urządzenie, jeśli filtr jest zablokowany.

Filtr powietrza wymaga regularnego czyszczenia. Aby ułatwić czyszczenie, filtr powietrza jest wyjmowany. Nie wolno używać urządzenia bez filtra powietrza, w przeciwnym razie parownik może się zabrudzić.

1. Wyłącz urządzenie, naciskając przycisk „POWER” (Zasilanie) i odłącz przewód zasilający.

2. Zdejmij siatkę filtra z urządzenia.

3. Do odessania kurzu z filtra użyj worka na kurz.

4. Odwróć filtr powietrza i przepłucz go pod bieżącą wodą. Woda powinna przepływać przez filtr w kierunku przeciwnym do kierunku przepływu powietrza. Odłóż filtr na bok i pozwól mu całkowicie wyschnąć przed ponownym założeniem.

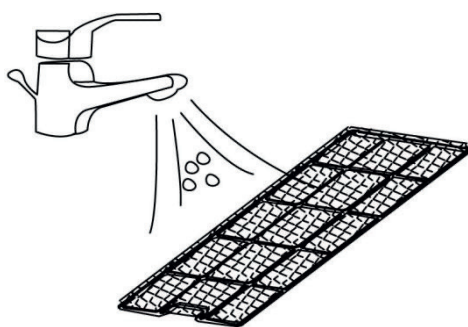

Wyłącz urządzenie i wyjmij filtry powietrza. Przepłucz filtr powietrza pod bieżącą wodą.

Ostrzeżenie!!!

Aby uniknąć zranienia palców, nie wolno dotykać powierzchni parownika gołymi rękami.

6.2. CZYSZCZENIE CZYNNIKA CHŁODNICZEGO

Środki ogólne:

1. Gaz/opary są cięższe od powietrza. Mogą gromadzić się w zamkniętych przestrzeniach, zwłaszcza na poziomie gruntu lub poniżej.
2. Usuń wszelkie możliwe źródła zapłonu.
3. Używaj odpowiedniego sprzętu ochrony osobistej.
4. Ewakuuj nadmiar personelu, odizoluj i przewietrz pomieszczenie.
5. Unikaj kontaktu czynnika chłodniczego z oczami, skórą i ubraniem. Nie wdychaj oparów ani gazów.
6. Nie dopuszczaj przedostawania się do kanałów ściekowych i wodociągów miejskich.
7. Zablockuj źródło wycieku, jeśli można to zrobić bezpiecznie. Pamiętaj o użyciu rozpylacza wody do rozpraszania oparów.
8. Odizoluj obszar do czasu rozproszenia gazu. Przed wejściem do izolowanego obszaru przewietrz go i przeprowadź analizę gazu.

7. EWENTUALNE USTERKI I ICH USUWANIE

Awaria	Kontrola	Usuwanie	
Urządzenie nie działa.	Sprawdź połączenie ze źródłem zasilania.	Bezpiecznie podłącz przewód zasilający do gniazdka.	
	Sprawdź, czy wskaźnik poziomu wody nie świeci się.	Opróżnij zbiornik na wodę.	
	Sprawdź temperaturę w pomieszczeniu.	Zakres temperatury pracy wynosi od 5 do 35 °C.	
Urządzenie działa ze zmniejszoną mocą.	Sprawdź filtr powietrza pod kątem zanieczyszczenia.	W razie potrzeby wyczyść filtr powietrza.	
	Sprawdź, czy kanał powietrzny nie jest zablockowany.	Usuń blokadę.	
	Sprawdź, czy drzwi lub okna w pokoju nie są otwarte.	Trzymaj drzwi i okna zamknięte.	
	Sprawdź, czy wybrany jest żądany tryb pracy i czy temperatura jest prawidłowo ustawiona.	Prawidłowo ustaw tryb i temperaturę zgodnie z instrukcjami.	
	Wąż jest odłączony.	Upewnij się, że wąż jest dobrze przymocowany.	
Wyciek wody	Przelewanie wody podczas przenoszenia urządzenia.	Opróżnij zbiornik na wodę przed transportem.	
	Upewnij się, że wąż spustowy nie jest załamany ani zagięty.	Wyprostuj wąż, aby uniknąć zatrzymywania w nim wody.	
Nadmierny hałas	Sprawdź, czy urządzenie jest bezpiecznie umieszczone.	Ustaw urządzenie na poziomej i twardej powierzchni.	
	Sprawdź węzły pod kątem poluzowania lub wibracji.	Zabezpiecz i dokręć węzły.	
	Hałas przypomina dźwięk bieżącej wody.	Hałas jest wytwarzany przez przepływający czynnik chłodniczy. To jest normalne.	
Kody błędów	E0	Utrata komunikacji między główną płytką drukowaną a płytką drukowaną wyświetlacza.	Sprawdź przewody płyty zespołu wyświetlacza pod kątem uszkodzeń.
	E1	Awaria czujnika temperatury otoczenia	Sprawdź połączenie. Wyczyść lub wymień czujnik temperatury.
	E2	Awaria czujnika temperatury cewki.	Sprawdź połączenie. Wyczyść lub wymień czujnik temperatury.
	F†	Alarm wysokiego poziomu skroplonej wody.	Opróżnij tacę drenażową.

8. WYCOFANIE Z EKSPLOATACJI

8.1. PRZECHOWYWANIE

Długotrwałe przechowywanie - jeśli urządzenie nie będzie używane przez dłuższy czas (dłużej niż kilka tygodni), zaleca się całkowite wyczyszczenie i wysuszenie urządzenia. Aby przechowywać urządzenie, postępuj zgodnie z następującą procedurą:

1. Odłącz urządzenie od sieci i wyjmij wąż i zestaw okienny dołączone do urządzenia.
2. Spuść resztę wody z urządzenia.
3. Wyczyść filtr i pozwól mu całkowicie wyschnąć w zacienionym miejscu.
4. Zainstaluj filtr na swoim miejscu.
5. Urządzenie należy przechowywać w pozycji pionowej.
6. Przechowuj urządzenie w wentylowanym, suchym, chronionym przed agresywnymi gazami pomieszczeniu.

UWAGA!

Aby zapobiec uszkodzeniu podzespołów i powstawaniu pleśni, parownik znajdujący się wewnątrz urządzenia należy przed zapakowaniem wysuszyć. Odłącz urządzenie od zasilania i umieść je na kilka dni w suchym, otwartym miejscu do wyschnięcia. Alternatywną metodą suszenia urządzenia jest włączenie urządzenia, ustawienie go w tryb wentylacji o niskim przepływie powietrza i utrzymanie tego stanu do momentu osuszenia kanału drenażowego, co zapewni suchość wnętrza obudowy i zapobiegnie tworzeniu się pleśni.

INFORMACJE O UTYLIZACJI I RECYKLINGU

Wszystkie produkty z niniejszym oznaczeniem należy utylizować zgodnie z przepisami w sprawie zużytego sprzętu elektrycznego i elektronicznego (dyrektywa 2012/19/UE). Wyrzucanie ich razem ze zwykłymi odpadami komunalnymi jest niedozwolone. Wszystkie urządzenia elektryczne i elektroniczne należy utylizować zgodnie ze wszystkimi przepisami w określonych miejscach zbiórki z odpowiednimi uprawnieniami i certyfikacją według przepisów regionalnych i ustawodawstwa. Właściwa utylizacja i recykling pomagają w minimalizacji wpływu na środowisko naturalne oraz ludzkie zdrowie. Pozostałe informacje w zakresie utylizacji można otrzymać u sprzedającego, w autoryzowanym serwisie lub w lokalnych urzędach.

DEKLARACJA ZGODNOŚCI EÚ

Tesla Solar s.r.o. niniejszym oświadcza, że TSL-AC-AC500 urządzenia radiowego model jest zgodny z dyrektywą 2014/53/UE. Pełny tekst deklaracji zgodności UE jest dostępny pod następującym adresem internetowym: tsl.sh/doc

Łączność: Wi-Fi 2,4 GHz IEEE 802.11 B/G/N20
Zakres(-ów) częstotliwość: 2.400 - 2.480 GHz
Maks. moc częstotliwości radiowej (EIRP): < 20 dBm



Producent
TESLA Solar s.r.o.
Rubeska 215/1
Praha 9 Vysocany
190 00 Praha
Czech Republic
www.teslasmart.com



TESLA OKOS LÉGKONDITIONÁLÓ AC500

HASZNÁLATI
UTASÍTÁS

EN

DE

CZ

SK

PL

HU

SL

RO

UA

RU

1. A KEZDÉS ELŐTT

1.1. A TERMÉK LEÍRÁSA

A Tesla hordozható okos légkondicionáló AC500 nagyszerű hűtési megoldást jelent a kellemes légkör megteremtéséhez az egyes helyiségekben. Szellőztető és párátlanító funkcióval is rendelkezik a levegő keringtetése és a nedvesség eltávolítása érdekében. Ez egy önálló készülék, amely nem helyhez kötött, tehát oda helyezheti, ahol a legnagyobb szükség van rá. Ezeket a készülékeket általában konyhákban, ideiglenes lakóhelyiségekben, szerver szobákban, garázsokban és sok más olyan helyen használják, ahol a kültéri légkondicionáló telepítésére nincs lehetőség. Környezetbarát R290 hűtőközeggel működik. Az R290 nincs káros hatással az ózonrétegre (ODP), elhanyagolható az üvegházhatása (GWP), és világszerte elérhető. Az R290 hatékony energetikai tulajdonságai miatt rendkívül alkalmas hűtőközeg ilyen jellegű felhasználásra. A hűtőközeg magas gyúlékonysága miatt azonban csak különleges óvintézkedések megtételével lehet használni.

1.2 JELMAGYARÁZAT



Ez a készülék gyúlékony hűtőközeget tartalmaz.

Ha a hűtőközeg kiszabadul és érintkezik tűzzel vagy fűtőelemmel, káros gáz keletkezik, és tűzveszélyt okozhat.



A működés megkezdése előtt figyelmesen olvassa el a HASZNÁLATI UTASÍTÁST.

1.3 A BIZTONSÁG ÉRDEKÉBEN A KÖVETKEZŐ UTASÍTÁSOKAT MINDIG BE KELL TARTANI

- Ezt a készüléket 8 éves, vagy annál idősebb gyermekek, valamint csökkent fizikai, érzékszervi vagy szellemi képességekkel rendelkező, illetve tapasztalat és ismeretek hiányában lévő személyek megfelelő felügyelet mellett használhatják, vagy felügyelet nélkül abban az esetben, ha előtte megfelelően tájékoztatták őket a készülék biztonságos használatáról, és megértették az ezzel járó veszélyeket. A gyermekek nem játszhatnak a készülékkel. A tisztítást és a felhasználói karbantartást gyermekek nem végezhetik felügyelet nélkül.
- A készüléket csakis R-290 gázzal (propán), mint egyetlen kijelölt hűtőközeggel való használatra tervezték.
- A hűtési ciklusú egység zárt. A készülék karbantartását csak szakképzett szakember végezheti.
- Ne eressze a hűtőközeget a légkörbe.
- Az R-290 (propán) gyúlékony és nehezebb a levegőnél.
- Ha a levegőben propán jelenlétét, vagy akár csak a jelenlét gyanúját tapasztalja, ne engedje, hogy képzetlen személyzet megpróbálja kideríteni a szivárgás okát.
- A készülékben használt propángáz szagtalan.
- A szag hiánya nem jelenti azt, hogy a gáz nem szivárog.
- Ha szivárgást észlel, azonnal küldje ki az összes személyt a helyiségből, és értesítse a helyi tűzoltóságot a propán szivárgásáról.
- Senkit ne engedjen vissza a helyiségbe, amíg egy szakképzett szerviztechnikus meg nem érkezik, és nem jelzi, hogy a helyiségbe való visszatérés biztonságos.
- Ne használjon nyílt lángot, cigarettát vagy más lehetséges lángforrást a készülék közelében.
- Minden cserealkatrésznek meg kell egyeznie az eredetivel.

2. AZ ÖN BIZTONSÁGA ÉRDEKÉBEN



A készülék használata előtt olvassa el figyelmesen ezt a kézikönyvet, és győződjön meg róla, hogy biztosan megértette.

2.1 ÜZEMBIZTONSÁG

FIGYELMEZTETÉS - a tűz, az áramütés, illetve a személy- és tárgyi sérülés veszélyének csökkentése érdekében:

- Ha a tápkábel megsérül, a veszély elkerülése érdekében szerviznek vagy hasonlóan képzett személynek kell kicserélnie.
- A készüléket szervizelés közben le kell választani a tápellátásról.
- A készüléket mindig olyan áramforrásról üzemeltesse, amelynek feszültsége, frekvenciája és teljesítménye megegyezik a termék címkéjén feltüntetett értékkel.
- Mindig földelt konnektort használjon.
- Tisztításkor vagy amikor a készüléket nem használja, húzza ki a tápkábelt a konnektorból.
- Ne használja a készüléket nedves kézzel. Kerülje a víz ráfröccsenését a készülékre.
- Ne merítse vízbe a készüléket, és ne tegye ki esőnek, nedvességnek vagy más folyadéknak.
- Ne hagyja a készüléket felügyelet nélkül működni. Ne döntse meg és ne billentse meg a készüléket.
- Ne húzza ki a hálózati csatlakozót a készülék működése közben.
- Ne húzza ki a dugót a hálózati kábel meghúzásával.
- Ne használjon hosszabbító kábelt vagy adapterdugót.
- Ne helyezzen semmilyen tárgyat a készülékre.
- Ne másszon fel a készülékre, és ne üljön rá.
- Ne dugja ujjait vagy más tárgyat a levegő kivezető nyílásba.
- Ne érintse meg a készülék légbevezető nyílását vagy alumínium lamelláit.
- Ne használja a készüléket, ha az sérült vagy a termék meghibásodásának jeleit mutatja.
- Ne tisztítsa a készüléket semmilyen vegyszerrel.
- Gondoskodjon arról, hogy a készülék távol legyen a tűztől, illetve gyúlékony vagy robbanásveszélyes tárgyaktól.
- A készüléket a helyi kábelezési előírásoknak megfelelően kell telepíteni.

- A leolvasztási folyamat felgyorsítására vagy a tisztításhoz ne használjon a gyártó által ajánlott szerektől eltérő szereket.
- A készüléket olyan helyiségben kell tárolni, ahol nincsenek folyamatosan működő veszélyes eszközök (például: nyílt láng, működő gázkészülék vagy működő elektromos fűtőtest).
- A készüléket úgy kell tárolni, hogy a mechanikai sérülések elkerülhetők legyenek.
- A hűtőközegeknek nem feltétlenül van szaguk.
- A csöveket védeni kell a fizikai sérülésektől, és nem szabad szellőztetlen térben elhelyezni, ha a tér kisebb, mint 9 m².
- Minden szükséges szellőzőnyílást tartson szabadon.
- A készüléket az üzemeltetésre szánt helyiség alapterületének megfelelő méretű, jól szellőző helyen kell tárolni.
- ⚠ A hűtőközegek kezelésében vagy a hűtőközegkörök kezelésében részt vevő személyeknek rendelkezniük kell egy, az iparágban akkreditált értékelő testület által kiállított, jelenleg érvényes tanúsítvánnyal, amely feljogosítja őket a hűtőközegek biztonságos kezelésére egy, az iparágban elismert értékelési specifikációnak megfelelően.
- ⚠ A karbantartást csak a készülék gyártója által ajánlott módon szabad elvégezni. A más szakképzett személyzet közreműködését igénylő karbantartást és javítást csak gyúlékony hűtőközegek használatára képesített személy felügyelete mellett szabad elvégezni.

2.2 BIZTONSÁGI ÖVINTÉZKEDÉSEK A SZERVIZELÉS SORÁN

Az R290-zel működő készülék szervizelésekor vegye figyelembe a következő figyelmeztetéseket.

2.2.1 A terület ellenőrzése

A gyúlékony hűtőközegeket tartalmazó rendszereken végzett munka megkezdése előtt biztonsági ellenőrzéseket kell elvégezni, hogy a tűzveszély minimálisra csökkenjen. A hűtőrendszer javításakor a következő biztonsági óvintézkedéseket kell betartani, mielőtt a rendszerben megkezdődnek a munkálatok.

2.2.2 Munkafolyamatok

A munkát ellenőrzött módon kell elvégezni, hogy a munka elvégzésekor minimálisra csökkenjen a gyúlékony gáz vagy gőz jelenlétének kockázata.

2.2.3 Általános munkaterület

A karbantartó személyzetet és a területen dolgozó valamennyi személyt tájékoztatni kell az elvégzendő munka jellegéről. Kerülni kell a zárt térben történő munkavégzést. A munkavégzés területét el kell különíteni. Győződjön meg arról, hogy a terület adottságai biztonságosak és mentesek az éghető anyagoktól.

2.2.4 A hűtőközeg jelenlétének ellenőrzése

A munka előtt és közben a területet megfelelő hűtőközeg-érzékelővel ellenőrizni kell, hogy a szakember tisztában legyen a potenciálisan gyúlékony környezettel. Győződjön meg arról, hogy az alkalmazott szivárgásérzékelő készülék alkalmas gyúlékony hűtőközegek érzékelésére, azaz nem szikrázó, megfelelően tömített vagy gyújtószikramentes.

2.2.5 Tűzoltó készülék megléte

Ha a hűtőberendezésen vagy a tartozékain magas hővel járó munkát kell végezni, megfelelő tűzoltó berendezésről kötelező gondoskodni. Tartson egy száraz por vagy CO₂ tűzoltó készüléket a töltési pont közelében.

2.2.6 Gyújtóforrások hiánya

Olyan személy, aki a hűtőközeget tartalmazó csővezetékeket érintő munkát végeznek, nem használhat olyan gyújtóforrást, amely tűz- vagy robbanásveszélyt okozhat. Minden lehetséges gyújtóforrást, beleértve a cigarettát is, távol kell tartani olyan szerelési, javítási, eltávolítási és ártalmatlanítási munkálatoktól, amelyek gyúlékony hűtőközegek a környezetbe való esetleges kibocsátását eredményezhetik. A munkálatok megkezdése előtt meg kell vizsgálni a munkaterület környezetét, hogy meggyőződjön arról, hogy nincs gyulladás- vagy lángveszély.

2.2.7 Szellőztetett tér

A rendszer megbontása vagy bármilyen magas hővel járó munka elvégzése előtt győződjön meg arról, hogy a terület nyitott vagy megfelelően szellőztetett. Bizonyos fokú szellőzést a munka teljes időtartama alatt fenn kell tartani. A légáramlásnak biztonságosan el kell oszlatnia a felszabaduló hűtőközeget, és lehetőleg a légkörbe kell engednie.

2.2.8 A hűtőberendezés ellenőrzése

Ha elektromos alkatrészeket cserélnek, azoknak alkalmasnak kell lenniük a célra, és meg kell felelniük a pontos specifikációnak. A gyártó karbantartási és szervizelési utasításait mindig be kell tartani. Kétség esetén forduljon a gyártó műszaki osztályához segítségért.

A gyúlékony hűtőközegeket tartalmazó készülék esetében a következő ellenőrzéseket kell elvégezni:

- A töltet méretének meg kell felelnie azon helyiség méretének, amelyben a hűtőközeget tartalmazó alkatrészek el vannak helyezve;
- A szellőzőberendezések és a kivezető nyílások megfelelően működnek és nincsenek elzárva;
- Közvetett hűtőkör használata esetén ellenőrizni kell a hűtőközeg jelenlétét a másodlagos hűtőkörben;
- A készüléken található jelölések még láthatók és olvashatók. Az olvashatatlan jelölések és jeleket ki kell javítani;
- A hűtőközeget tartalmazó csővezetékeket vagy alkatrészeket olyan helyre kell tenni, ahol nem valószínű, hogy olyan anyagoknak vannak kitéve, amelyek a hűtőközeget tartalmazó alkatrészek korrózióját okozhatják, kivéve, ha az alkatrészek olyan anyagból készültek, amelyek eleve korrózióállóak, vagy megfelelően védettek a korrózió ellen.

2.2.9 Elektromos berendezések ellenőrzése

Az elektromos alkatrészek javításának és karbantartásának magában kell foglalnia a kezdeti biztonsági ellenőrzéseket és az alkatrészek ellenőrzését is. Ha olyan hiba merül fel, amely veszélyeztetheti a biztonságot, az áramkörre tilos elektromos áramot csatlakoztatni, amíg a hiba meg nem szűnik. Ha a hibát nem lehet azonnal elhárítani, de a műkö-

dést folytatni kell, megfelelő ideiglenes megoldást kell találni. Erről tájékoztatni kell a létesítmény tulajdonosát, annak érdekében, hogy minden fél megfelelő tájékoztatást kapjon.

A kezdeti biztonsági ellenőrzéseknek ki kell terjedniük:

- A kondenzátorok lemerítése: a szikra keletkezésének elkerülése érdekében biztonságos módon kell elvégezni;
- A rendszer töltése, helyreállítása vagy tisztítása során nincsenek feszültség alatt álló elektromos alkatrészek vagy vezetékek;
- Biztosítani kell a földelés folytonosságát.

▲ FIGYELMEZTETÉS!

A készüléket csak 9 m²-nél nagyobb helyiségekbe szabad telepíteni.

Ne telepítse a készüléket olyan helyre, ahol gyúlékony gázok szivároghatnak.

3. A KÉSZÜLÉK LEÍRÁSA

3.1. TERMÉKÁBRÁZOLÁS

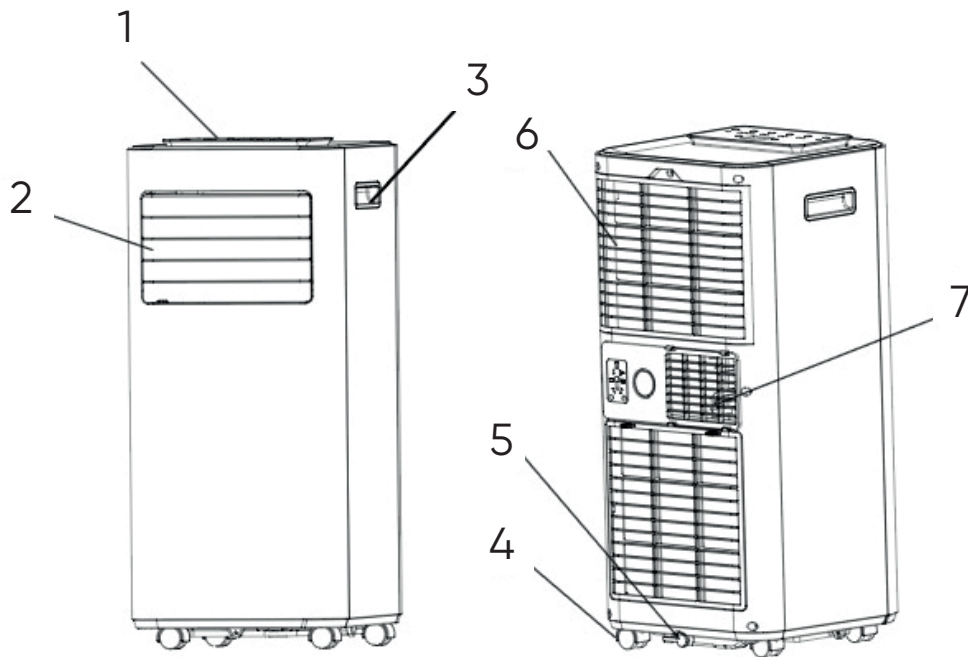

1 Vezérlőpanel

2 Állítható légkivezető nyílások

3 Fogantyú

4 Kerekek

5 Lefolyónyílás

6 Légbemeneti nyílás légszűrővel

7 Légkivezető nyílás

3.2 ÜZEMMÓDOK

- ✓ Nagy teljesítmény kompakt méretben, hűtési, páramentesítő, ventilátor és fűtési funkciókkal.
- ✓ Hőmérsékletbeállítás és kijelző
- ✓ Digitális LED kijelző
- ✓ Elektronikus vezérlés beépített időzítővel és alvó üzemmóddal
- ✓ Önszellőztető rendszer a hatékonyabb működés érdekében
- ✓ Automatikus kikapcsolás, ha a tartály megtelt
- ✓ Automatikus újraindítás áramkimaradás esetén
- ✓ Automatikus leolvasztás funkció alacsony környezeti hőmérsékleten
- ✓ Távirányító
- ✓ Kétfokozatú ventilátor
- ✓ Kerekek a könnyű áthelyezés érdekében

4.1 A CSOMAG TARTALMA

Nyissa ki a dobozt, majd vegye ki a készüléket és a tartozékokat.

A kicsomagolás után ellenőrizze, hogy nincs-e a készüléken sérülés vagy karcolás.

Tartozékok:

1. Tömlő
2. Tömlőcsatlakozó
3. Adapter ablakkészlethez
4. Távirányító
5. Lefolyócső
6. Ablakkészlet



4.2 A KÉSZÜLÉK ELHELYEZÉSE

Ha a készüléket 45°-nál jobban megdőntötték, az indítás előtt legalább 24 órán keresztül hagyja függőlegesen állni. Helyezze a készüléket szilárd, sík felületre, olyan helyre, ahol legalább 50 cm szabad tér van körülötte a megfelelő légáramlás biztosítása érdekében.

Ne működtesse a készüléket falak, függönyök vagy más olyan tárgyak közvetlen közelében, amelyek elzárhatják a levegő be- és kiáramlását. Tartsa szabadon a levegő be- és kimeneti nyílását.

Soha ne helyezze a készüléket olyan helyre, ahol az ki lehet téve:

- Hőforrásoknak, például radiátoroknak, hőnyílásoknak, kályháknek vagy más, hőt termelő tárgynak
- Közvetlen napfénynek
- Mechanikai rezgésnek vagy ütésnek
- Túl sok pornak
- Ahol elégtelen a szellőzés, például szekrény vagy könyvespolc
- Egyenetlen felületre

▲ FIGYELMEZTETÉS!

A készüléket csak 9 m²-nél nagyobb helyiségekben működtesse.

Ne tegye a készüléket olyan helyre, ahol gyúlékony gázok szivároghatnak.

4.3 TÖMLŐCSATLAKOZÁSOK

A légkondicionáló berendezések szellőztetést igényelnek, hogy a helyiségből elszívott levegő szabadon távozhasson a készülékből; a kiáramló levegő többlet hőt tartalmaz és magas a nedvességtartalma.

Ne cserélje ki vagy hosszabbítsa meg a tömlőt; ez a hatékonyság csökkenéséhez vezet, vagy legrosszabb esetben a készülék leállítását eredményezi az alacsony ellennyomás miatt.

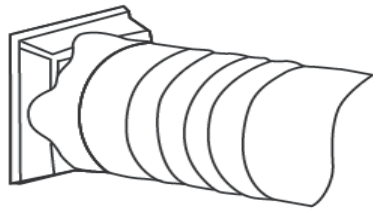

1. lépés: Csatlakoztassa a tömlőcsatlakozót a tömlő egyik végéhez.

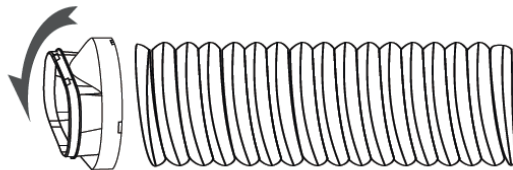

2. lépés: Csatlakoztassa az ablakkészlet-adaptert a tömlő másik végéhez.

5. MŰKÖDTETÉS

5.1 KEZELŐPANEL ÉS KIJELZŐ

1. Tápegység

Nyomja meg a készülék be- vagy kikapcsolásához.

2. Üzem mód

Nyomja meg az üzemmód váltásához a hűtés, a száraz, a ventilátor és a fűtés üzemmódok között.

3. Sebesség

Nyomja meg a ventilátor sebességének beállításához, magas és alacsony sebességi fokozat között.

4. LE

Csökkentse a kívánt hőmérsékletet vagy állítsa be az időzítőt.

5. FEL

Növelje a kívánt hőmérsékletet (16 °C és 32 °C között) vagy állítsa be az időzítőt.

6. Időzítő/Wi-Fi

Állítsa be a készülék automatikus indítási vagy leállítási idejét. Tartsa lenyomva a gombot 5 másodpercig a Wi-Fi funkció aktiválásához.

7. Gyerekzár

Hosszan nyomja meg a gyerekzár funkció be- vagy kikapcsolásához.

8. Alvó

Nyomja meg az alvó üzemmód be- vagy kikapcsolásához.

9. LED kijelző

Megjeleníti az időzítő beállításait és a szobahőmérsékletet.

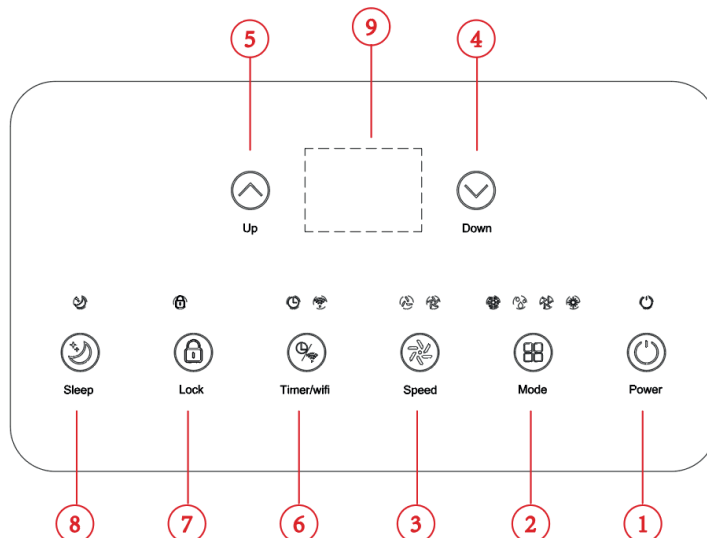

5.2 TÁVIRÁNYÍTÓ

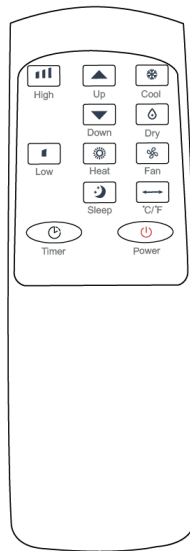

5.3 BEÁLLÍTÁSOK

5.3.1 Indítás és kikapcsolás

Nyomja meg a POWER gombot a készülék bekapcsolásához.

Nyomja meg a MODE gombot a kívánt üzemmód kiválasztásához.

Nyomja meg ismét a POWER gombot a kikapcsoláshoz.

5.3.2 Működési módok

A készülék öt üzemmóddal rendelkezik: hűtés, száraz, ventilátor, fűtés és alvó üzemmód.

A. A szoba hűtése

Válassza a hűtési üzemmódot a helyiség hőmérsékletének csökkentéséhez.

Nyomja meg többször a MODE gombot, amíg a COOL működési lámpa ki nem gyullad.

Nyomja meg a FEL/LE gombot a hőmérséklet beállításához a kijelzőn megjelenő módon. A hőmérséklet 16 °C és 32 °C között állítható.

Nyomja meg többször a SPEED gombot, amíg a kívánt ventilátorsebesség meg nem jelenik a kijelzőn.

A légáramlás irányának vízszintes helyzetben történő szabályozásához állítsa be kézzel a belső szellőzőnyílásokat.

Megjegyzés: A légkondicionáló leáll, ha a helyiség hőmérséklete kiválasztott hőmérséklet alá csökken.

B. A szoba fűtése

Nyomja meg többször a MODE gombot, amíg a fűtés üzemmódot jelző lámpa ki nem gyullad.

Nyomja meg a FEL/LE gombot a szobahőmérsékletnél magasabb hőmérséklet beállításához. A ventilátor sebességét is beállíthatja.

Megjegyzés: A folyamatos működéshez egy leeresztő tömlőt kell csatlakoztatni a készülékhez.

C. A helyiség szellőztetése

Nyomja meg többször a MODE gombot, amíg a ventilátor üzemmódot jelző lámpa ki nem gyullad. Ventilátor üzemmódban a helyiség levegője kering, de nem kerül hűtésre.

Nyomja meg többször a SPEED gombot a kívánt ventilátorsebesség kiválasztásához.

D. A szoba szárítása

Nyomja meg a MODE gombot a kezelőpanelen vagy a távirányítón; a szárítás jelzőfénye kigyullad. A ventilátor sebessége nem választható. Ekkor a tömlőt a készülék alján lévő leeresztő nyíláshoz kell csatlakoztatni.

Megjegyzés: Ebben az üzemmódban a ventilátor sebessége alacsonyra van kapcsolva, és nem változtatható.

E. Alvó üzemmód

Az alvó üzemmód aktiválható hűtés és fűtés üzemmódban is.

- Hűtés üzemmódban:

1 óra elteltével a beállított hőmérséklet 1 °C-kal emelkedik, egy újabb óra elteltével a beállított hőmérséklet ismét 1 °C-kal emelkedik.

- Fűtés üzemmódban:

1 óra elteltével a beállított hőmérséklet 1 °C-kal csökken, egy újabb óra elteltével a beállított hőmérséklet ismét 1 °C-kal csökken.

Ezután a hőmérséklet 10 órán keresztül állandó értéken marad. Minden kijelző elsötétül. A ventilátor fordulatszáma a csendes működés érdekében alacsony fordulatszámra állítható, és nem változtatható.

5.3.3 AZ IDŐZÍTŐ BEÁLLÍTÁSA (1 óra-24 óra):

Az időzítő kétféle módon vezérelhető:



Az időzítés törlése

➔ Nyomja meg többször a FEL/LE gombot, amíg a jelzőfényen meg nem jelenik a „00” jelzés.

Megjegyzés: A POWER gomb megnyomásával az időzítő beállítása is megszűnik.

5.3.4 Automatikus leolvasztás

Alacsony szobahőmérsékleten működés közben a párologtatón fagy képződhet. A készülék automatikusan megkezd a leolvasztást, ekkor a POWER jelzőfény villogni kezd. A leolvasztás vezérlési sorrendje a következő:

A. Amikor a készülék hűtés vagy szárítás üzemmódban működik, a környezeti hőmérséklet-érzékelő észleli, hogy a párologtató hőmérséklete -1 °C alá esett; miután a kompresszor 10 percig nem működik, vagy a párologtató hőmérséklete 7 °C -ra emelkedik, a készülék újraindul hűtési üzemmódban.

B. Ha a készülék szárító üzemmódban működik, és a hőmérséklet-érzékelő észleli, hogy a párologtató hőmérséklete 40 °C alatt van, valamint a készülék hőmérséklete és a helyiség hőmérséklete közötti hőmérséklet különbség 19 °C alatt van, a kompresszor 20 percig tartó működése után a készülék 5 percen át tartó leolvasztásba kezd, és a teljesítményjelző villogni kezd.

5.3.5 Túlterhelés elleni védelem

Áramkimaradás esetén a kompresszor védelme érdekében a kompresszor csak 3 perc elteltével indul újra.

5.4 VÍZELVEZETÉS

5.4.1 Kézi leeresztés:

1) Amikor a készülék vízzel való feltöltődés után leáll, húzza ki a tápcsatlakozót a konnektorból.

Megjegyzés: Óvatosan kezelje a készüléket, hogy ne fröccsenjen ki a készülék alján lévő víztartályból a víz.

2) Helyezze a víztartályt az oldalsó vízkivezető nyílás alá.

3) Húzza ki a dugót az aljzatból; ekkor a víz automatikusan a víztartályba folyik.

Megjegyzések:

A készüléket a leeresztés során kissé hátrafelé kell dönteni.

Ha a víztartályba nem fér több víz, a lehető leghamarabb dugja be a vízelvezető csövet, mielőtt megtelne, hogy a víz ne folyjon ki a padlóra vagy a szőnyegre.

4) A víz leeresztése után helyezze vissza a dugót.

Megjegyzés: A dugó és a leeresztőfedél visszahelyezése után indítsa újra a készüléket, hogy a kondenzvíz ne folyjon ki a készülékből a padlóra vagy a szőnyegre.

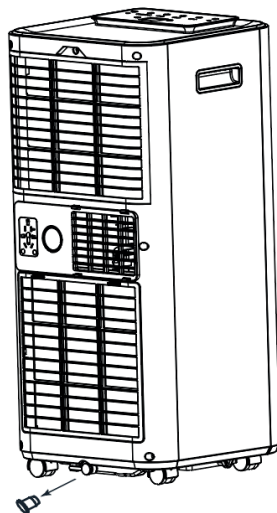

5.4.2 Folyamatos vízvezetés

Az önpárologtató rendszer az összegyűjtött vizet a kondenzátortekercsek hűtésére használja, így biztosítva a hatékonyabb működést. A leeresztő tartályt hűtés üzemmódban nem kell kiüríteni, kivéve szárítási üzemmódban, magas páratartalmú körülmények között. A lecsapódott víz a kondenzátorban elpárolog, és a tömlőn keresztül távozik. Folyamatos működéshez vagy szárítási üzemmódban történő felügyelet nélküli működéshez csatlakoztassa a mellékelt leeresztőtömlőt a készülékhez. A kondenzvíz automatikusan egy edénybe távozhat.

Távolítsa el a leeresztő dugót, és tárolja biztonságos helyen.

Csatlakoztassa a leeresztő tömlőt biztonságosan és megfelelően, és győződjön meg róla, hogy az nem hajlott meg, vagy nincs útban.

Helyezze a tömlő kivezetését a leeresztőnyílás vagy az edény fölé, és győződjön meg róla, hogy a víz szabadon ki tud folyni a készülékből.

Ne merítse a tömlő végét vízbe.

A víz kifröccsenésének megakadályozása érdekében:

- Mivel a kondenzvíz leeresztő tálcában nagy a vákuum, enyhén döntse a lefolyótömlőt a padló felé. Célszerű, ha a lejtés mértéke meghaladja a 20 fokot.

- Egyenesítse ki a tömlőt, hogy megakadályozza a víz elakadását a tömlőben.

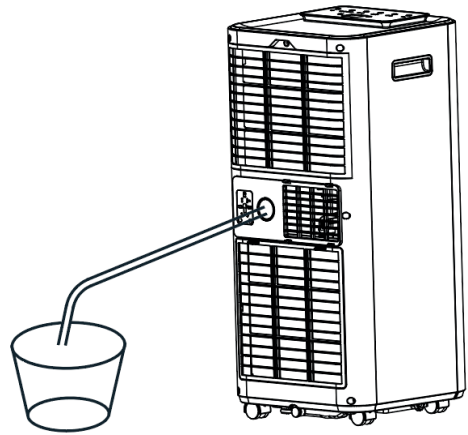

6. TISZTÍTÁS

6.1. A LÉGSZŰRŐ TISZTÍTÁSA (kéthetente)

A por felhalmozódik a szűrőn és korlátozza a légáramlást. A korlátozott légáramlás csökkenti a rendszer hatékonyságát és eltömődés esetén károsíthatja a készüléket.

A légszűrő rendszeres tisztítást igényel. A légszűrő a könnyű tisztítás érdekében kivehető. Ne használja a készüléket légszűrő nélkül, különben a párologtató elkoszolódhat.

1. Nyomja meg a POWER gombot a készülék kikapcsolásához, és húzza ki a tápkábelt.
2. Vegye ki a szűrőt a készülékből.
3. Porszívóval szívja ki a port a szűrőből.
4. Fordítsa meg a szűrőt, és folyó víz alatt öblítse ki. Hagyja, hogy a víz a légáramlással ellentétes irányban folyjon át a szűrőn. Tegye félre, és hagyja, hogy a szűrő teljesen megszáradjon, mielőtt visszahelyezné.

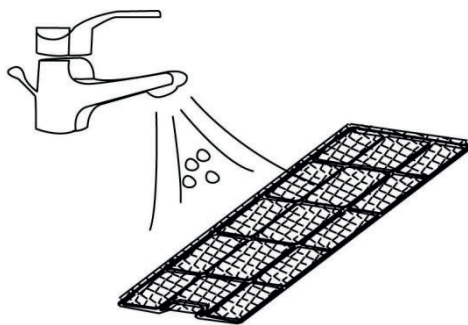

Kapcsolja ki a készüléket, és vegye ki a légszűrőket. Öblítse ki a légszűrőt folyó víz alatt.

Figyelmeztetés!!!

Ne érintse meg pusztá kézzel a felületüket, hogy elkerülje az ujjak sérülését.

6.2. HŰTŐKÖZEG TISZTÍTÁSA

Általános intézkedések:

1. A gáz/gőz nehezebb a levegőnél. Zárt helyiségekben, különösen a talajszint alatt vagy a talaj szintjén felhalmozódhat.
2. Távolítsa el minden lehetséges gyúlékony forrást.
3. Viseljen megfelelő védőfelszerelést.
4. Küldje ki a felesleges személyeket, szigetelje el és szellőztesse ki a területet.
5. Kerülje a hűtőközeg szemmel, bőrrel és ruházattal való érintkezését. Ne lélegezze be a gőzöket vagy gázokat.
6. Kerülje a csatornába és a vizekbe való kibocsátást.
7. Állítsa el a szivárgás forrását, ha az biztonságos. Fontolja meg vízpermet használatát a füstök eloszlatására.
8. Zárja el a területet, amíg a gáz el nem oszlik. Mielőtt belépne a helyiségbe, szellőztesse ki azt, és végezzen gázvizsgálatot.

7. EWENTUALNE USTERKI I ICH USUWANIE

Hiba	Ellenőrzés	Megoldás	
A készülék nem működik.	Ellenőrizze a hálózati csatlakozást.	Helyezze a tápkábelt ütközésig a konnektorba.	
	Ellenőrizze, hogy a vízszintjelző világít-e.	Ürítse ki a tartályt.	
	Ellenőrizze a helyiség hőmérsékletét.	Az üzemi hőmérséklet-tartomány 5-35 °C.	
A készülék csökkentett kapacitással működik.	Ellenőrizze, hogy a légszűrő nem szennyezett-e.	Szükség esetén tisztítsa meg a légszűrőt.	
	Ellenőrizze, hogy a légcsatorna nincs-e eltömődve.	Távolítsa el az akadályt.	
	Ellenőrizze, hogy a helyiségben nincsenek-e nyitott ajtók vagy ablakok.	Tartsa az ajtókat és ablakokat csukva.	
	Ellenőrizze, hogy a kívánt üzemmód van-e kiválasztva, és hogy a hőmérséklet helyesen van-e beállítva.	Állítsa az üzemmódot és a hőmérsékletet a megfelelő beállításra az utasításoknak megfelelően.	
	A tömlő ki van húzva.	Győződjön meg róla, hogy a tömlő biztonságosan csatlakozik.	
Vízszivárgás	Túlfolyás a készülék mozgatásakor.	Mozgatás előtt ürítse ki a víztartályt.	
	Ellenőrizze, hogy a leeresztő tömlő nincs-e elgörbülve vagy meghajlítva.	Egyenesítse ki a tömlőt, hogy elkerülje az elakadást.	
Túl hangos működés	Ellenőrizze, hogy a leeresztő tömlő nincs-e elgörbülve vagy meghajlítva.	Helyezze a készüléket vízszintes és szilárd felületre.	
	Ellenőrizze, hogy a készülék biztonságosan van-e elhelyezve.	Rögzítse és húzza meg az alkatrészeket.	
	Ellenőrizze, hogy nincsenek-e meglazult vagy rezgő alkatrészek.	A zaj az áramló hűtőközezből származik. Ez normális.	
Hibakódok	E0	Kommunikációs hiba a fő PCB és a kijelző PCB között.	Ellenőrizze, hogy nem sérült-e a kijelző áramköri lap kábele.
	E1	A környezeti hőmérséklet-érzékelő hibája.	Ellenőrizze a csatlakozást. Tisztítsa meg vagy cserélje ki a hőmérséklet-érzékelőt.
	E2	A hőmérséklet-érzékelő meghibásodása.	Ellenőrizze a csatlakozást. Tisztítsa meg vagy cserélje ki a hőmérséklet-érzékelőt.
	Ft	Magas kondenzvíz szint riasztás.	Ürítse ki a leeresztő tálat.

8. ÜZEMEN KÍVÜL HELYEZÉS

8.1. TÁROLÁS

Hosszú távú tárolás - Ha hosszabb ideig (néhány hétnél hosszabb ideig) nem használja a készüléket, a legjobb, ha megtisztítja és teljesen megszáraitja azt. Tárolja a készüléket a következők szerint:

1. Válassza le a készüléket a hálózatról, és távolítsa el a készülékkel együtt tárolt tömlőt és ablakkészletet.
2. Engedje le a maradék vizet a készülékből.
3. Tisztítsa meg a szűrőt, és hagyja teljesen megszáradni egy árnyékos helyen.
4. Helyezze vissza a szűrőt a helyére.
5. A készüléket csakis függőleges helyzetben szabad tárolni.
6. A készüléket jól szellőző, száraz, nem korrodáló gázoktól védett, zárt helyen tárolja.

FIGYELMEZTETÉS!

A készülék belsejében lévő párologtatót az elcsomagolás előtt meg kell szárítani, hogy elkerülhető legyen az alkatrészek károsodása és a penészesedés. Válassza le a készüléket a hálózatról, és néhány napra tegye száraz, jól szellőző helyre, hogy kiszáradjon. A készülék szárításának másik módja, hogy bekapcsolja a készüléket, alacsony szellőzési üzemmódba állítja, és így működteti, amíg a vízelvezető csatorna meg nem szárad, hogy a készüléktest belseje száraz maradjon, és megakadályozza a penészesedést.

MEGSEMMISÍTÉSI ÉS ÚJRAHASZNOSÍTÁSI INFORMÁCIÓK

Az ezzel a jelöléssel ellátott termékeket az elektromos és elektronikus berendezések megsemmisítésére vonatkozó előírásokkal összhangban kell megsemmisíteni (2012/19/EU irányelv). Tilos őket a normál háztartási hulladék közé dobni. Minden elektromos és elektronikus berendezést a helyi és európai előírásoknak megfelelően semmisítsen meg, a helyi és európai előírásoknak megfelelő jogosultsággal és tanúsítvánnyal rendelkező gyűjtőhelyen. A megfelelő módon történő megsemmisítés és az újrahasznosítás segít minimalizálni a környezetre és az emberi egészségre gyakorolt hatásokat. A megsemmisítésre vonatkozó további információkért forduljon az eladóhoz, a hivatalos szervizhez vagy a helyi hivatalokhoz.

EU-MEGFELELŐSÉGI NYILATKOZAT

Tesla Solar s.r.o. igazolja, hogy a TSL-AC-AC500 típusú rádióberendezés megfelel a 2014/53/EU irányelvnek. Az EU-megfelelőségi nyilatkozat teljes szövege elérhető a következő internetes címen: tsl.sh/doc

Kapcsolódás: Wi-Fi 2,4 GHz IEEE 802.11 B/G/N20

Az(ok) a frekvenciasáv(ok): 2.400 - 2.480 GHz

Frekvenciasávban maximális jelerősség (EIRP): < 20 dBm



Termelő

TESLA Solar s.r.o.
Rubeska 215/1
Praha 9 Vysocany
190 00 Praha
Czech Republic
www.teslasmart.com



**KLIMATSKA NAPRAVA
TESLA SMART
AIR CONDITIONER AC500**

**PRIROČNIK
ZA UPORABO**

EN

DE

CZ

SK

PL

HU

SL

RO

UA

RU

1. PRED ZAČETKOM

1.1. OPIS IZDELKA

Prenosna klimatska naprava Tesla Smart Air Conditioner AC500 je odlična rešitev za hlajenje, ki ustvarja udobno vzdušje v posameznih prostorih. Ima tudi funkcijo prezračevanja in razvlaževanja za kroženje zraka in odstranjevanje vlage. To je samostojna naprava, ki ne zahteva fiksne namestitve, kar pomeni, da jo lahko premaknete tja, kjer jo najbolj potrebujete. Te enote se običajno uporabljajo v kuhinjah, začasnih bivalnih prostorih, računalniških sobah, garažah in na številnih drugih mestih, kjer je namestitev zunanje klimatske naprave omejena. Naprava uporablja okolju prijazno hladilno sredstvo R290. R290 nima škodljivega vpliva na ozonski plašč (potencial tanjšanja ozonskega plašča), ima nizek učinek tople grede (potencial globalnega segrevanja) in je na voljo po vsem svetu. Zaradi energijskih lastnosti R290 je to hladilno sredstvo zelo učinkovito za to vrsto uporabe. Vendar pa je zaradi visoke vnetljivosti hladilne tekočine treba upoštevati posebne varnostne ukrepe.

1.2. OZNAČEVANJE

 Ta naprava uporablja vnetljivo hladilno sredstvo.

Če hladilno sredstvo pušča in pride v stik z ognjem ali grelnim elementom, nastane škodljiv plin in obstaja nevarnost požara.

 Preden začnete z uporabo, natančno preberite navodila za uporabo.

1.3 ZA VARNOST VEDNO UPOŠTEVAJTE NASLEDNJA NAVODILA

- To napravo lahko uporabljajo otroci, stari 8 let in več, ter osebe z zmanjšanimi fizičnimi, senzoričnimi ali duševnimi sposobnostmi ali s pomanjkanjem izkušenj in znanja, pod pogojem, da so pod nadzorom ali poučeni o varni uporabi naprave in razumeje vključene nevarnosti. Otrokom je prepovedano igrati z napravo. Otroci brez nadzora ne smejo - izvajati čiščenja in uporabniškega vzdrževanja.
- Enota je namenjena uporabi s plinom R-290 (propan) kot edinim predvidenim hladilnim sredstvom.
- Hladilna obtočna enota naprave je zaprta. To napravo smejo servisirati samo usposobljeni tehniki.
- Hladilno sredstvo je prepovedano izpuščati v ozračje.
- R-290 (propan) je vnetljiv in težji od zraka plin.
- Če je v zraku prisoten propan ali pa tudi če obstaja le sum na njegovo prisotnost, ne dovolite, da bi neusposobljeno osebe poskušalo najti vzrok puščanja.
- Propan, ki se uporablja v napravi, je brez vonja.
- Odsotnost vonja še ne pomeni, da plin ne pušča.
- Če zaznate puščanje, takoj evakuirajte vse osebe iz sobe in kontaktirajte lokalno gasilsko enoto ter obvestite o puščanju propana.
- Nikomur ne dovolite vstopa v sobo, dokler ne prispe usposobljeni serviser in potrdi, da je ponoven vstop v sobo varen.
- V bližini naprave je prepovedana uporaba odprtega ognja in kajenje cigaret, prav tako je prepovedano v bližini naprave postavljati druge možne vire vžiga.
- Vse nadomestne komponente morajo biti enake originalu.

2. ZA VAŠO VARNOST

 Pred uporabo naprave natančno preberite ta priročnik in se prepričajte, da v celoti razumete njegovo vsebino.

2.1. VARNOST PRI UPORABI

OPOZORILO! Za zmanjšanje nevarnosti požara, električnega udara ali telesnih poškodb in materialne škode:

- Da bi se izognili nevarnosti, mora napajalni kabel, če je poškodovan, zamenjati serviser ali podobno usposobljena oseba.
- Med vzdrževanjem mora biti naprava odklopljena od vira napajanja.
- Za napajanje naprave vedno uporabljajte vir napajanja, katerega napetost, frekvenca in nazivna moč ustrezajo vrednostim, navedenim na etiketi izdelka.
- Vedno uporabljajte ozemljeno vtičnico.
- Pred čiščenjem ali ko naprave ne uporabljate, izključite napajalni kabel iz vtičnice.
- Z mokrimi rokami se je prepovedano dotikati naprave, ki je priključena na električno omrežje. Preprečite polivanje vode po napravi.
- Naprave ne potaplajte v tekočino in je ne izpostavljajte dežju, vlagi ali drugim tekočinam.
- Ne puščajte delujoče naprave brez nadzora. Naprave ne nagibajte ali obračajte.
- Prepovedana je izključitev vtiča naprave iz električnega omrežja, ko je v načinu delovanja.
- Prepovedano je odklapanje vtiča z vlečenjem za napajalni kabel.
- Prepovedana je uporaba podaljška ali adapterskega priključka.
- Prepovedano je postavljanje kakršnih koli predmetov na napravo.
- Prepovedano je stoje ali sedenje na napravi.
- Ne vstavljajte prstov ali predmetov v odprtino izhod zraka.
- Ne dotikajte se odprtine za dovod zraka ali aluminijastih reber naprave.
- Ne uporabljajte naprave, če je poškodovana ali kaže znake okvare.
- Napravo je prepovedano čistiti s kakršnimi koli kemičnimi sredstvi.

- Prepričajte se, da je naprava daleč od virov ognja ali vnetljivih ali eksplozivnih predmetov.
- Naprava mora biti nameščena v skladu z nacionalnimi predpisi za načrtovanje in namestitvev električne napeljave.
- Ne uporabljajte nobenih sredstev za pospešitev odtaljevanja ali za čiščenje, razen tistih, ki jih priporoča proizvajalec.
- Napravo je treba hraniti v prostoru, kjer ni trajnih virov stalnega delovanja (na primer odprtega ognja, delujoče plinske naprave ali delujočega električnega grelnika).
- Naprava mora biti shranjena tako, da ni možna mehanska poškodba.
- Ni nujno, da imajo hladilna sredstva vonj.
- Cevi morajo biti zaščitene pred fizičnimi poškodbami in ne smejo biti nameščene v neprezračevanem prostoru, če je površina prostora manjša od 9 m².
- Poskrbite, da bodo vse potrebne prezračevalne odprtine čiste.
- Napravo je treba hraniti v dobro prezračevanem prostoru, katerega velikost ustreza površini prostora, namenjenega delovanju naprave.
- ▲ Vsaka oseba, ki dela s hladilnim sredstvom ali sistemom za kroženje hladilnega sredstva, mora imeti veljavno potrjeno certifikacijskega organa, ki je pooblaščen v industriji za varno delo s hladilnimi sredstvi v skladu z industrijsko sprejetimi certifikacijskimi specifikacijami.
- ▲ Vzdrževanje je treba izvajati samo v skladu s priporočili proizvajalca naprave. Vzdrževanje in popravila, ki zahtevajo pomoč drugega usposobljenega osebja, se morajo izvajati pod nadzorom osebe, ki izpolnjuje zahteve glede usposobljenosti za uporabo vnetljivih hladilnih sredstev.

2.2. VARNOSTNI UKREPI MED SERVISOM

Pri servisiranju naprave, ki uporablja R290, upoštevajte naslednja opozorila.

2.2.1. Pregled prostora

Za zmanjšanje nevarnosti požara je treba pred začetkom dela s sistemi, ki vsebujejo vnetljiva hladilna sredstva, opraviti varnostni pregled. Pri popravilu hladilnega sistema je treba pred začetkom dela upoštevati naslednje varnostne ukrepe.

2.2.2. Postopek dela

Za zmanjšanje tveganja uhajanja vnetljivih plinov ali hlapov je treba delovni proces izvajati pravilno.

2.2.3. Splošni delovni prostor

Vse vzdrževalno osebje in drugi, ki delajo na lokalnem območju, morajo biti seznanjeni z naravo dela, ki se izvaja. Izogibajte se delu v zaprtih prostorih. Okolica delovnega območja mora biti ločena. Prepričajte se, da so pogoji v delovnem prostoru varni, preverite, ali obstajajo vnetljivi materiali.

2.2.4. Preverjanje prisotnosti hladilnega sredstva

Pred začetkom in med delom je treba delovno območje preveriti z ustreznim detektorjem hladilnega sredstva; to bo zagotovilo, da se tehnik zaveda potencialno vnetljivega okolja. Prepričajte se, da je uporabljena naprava za odkrivanje puščanja primerna za uporabo z vnetljivimi hladilnimi sredstvi, da je intrinzično varna, dovolj tesna in konstrukcijsko varna.

2.2.5. Prisotnost gasilnega aparata

Če je treba na hladilni enoti ali povezanih sklopih in delih izvajati kakršna koli dela, ki vključujejo segrevanje z odprtim ognjem, je treba zagotoviti, da je na voljo ustrezna oprema za gašenje požara. Med servisiranjem enote imejte v bližini gasilni aparat na prah ali ogljikov dioksid.

2.2.6. Odsotnost virov vžiga

Nobena oseba, ki izvaja vzdrževanje hladilnega sistema, ki vključuje delo s cevmi, ki vsebujejo ali so vsebovale vnetljivo hladilno sredstvo, ne sme uporabljati nobenega vira vžiga, ki bi lahko povzročil nevarnost požara ali eksplozije. Vsi možni viri vžiga, vključno s prižganimi cigaretami, ki bi lahko vodili do morebitnega izpusta vnetljivega hladilnega sredstva v okolico, morajo biti oddaljeni od mesta namestitve, popravila, odstranitve ali odlaganja. Da preprečite nevarnost vžiga ali eksplozije, morate pred servisiranjem naprave preveriti okolico.

2.2.7. Prezračevano območje

Pred posegom v sistem ali izvajanjem kakršnih koli del, ki vključujejo segrevanje z odprtim ognjem, zagotovite, da je delovno območje odprto ali ustrezno prezračeno. Ves čas dela je treba vzdrževati določeno stopnjo prezračevanja. Prezračevanje mora varno razpršiti sproščeno hladilno sredstvo, po možnosti pa ga odvajati v ozračje.

2.2.8. Preverjanje hladilne naprave

V primeru zamenjave električnih komponent morajo izpolnjevati namen in ustrezne tehnične pogoje. Vedno upoštevajte proizvajalčeva navodila za vzdrževanje in servisiranje. Če ste v dvomih, se za pomoč obrnite na tehnični oddelek proizvajalca.

Za napravo, ki uporablja vnetljiva hladilna sredstva, je treba opraviti naslednje preglede:

- Volumen polnjenja mora ustrezati velikosti prostora, v katerem so nameščeni vozli, ki vsebujejo hladilno sredstvo;
- Prezračevalne naprave in odvodi morajo delovati pravilno in ne smejo biti blokirani;
- Če uporabljate hladilni krog z vmesnim hladilnim sredstvom, preverite prisotnost hladiva v sekundarnem krogu;
- Oznaka naprave mora biti jasno vidna. Oznake, ki so nečitljive, je treba obnoviti;
- Cevovodi ali komponente za hladilno sredstvo morajo biti nameščene na mestu, kjer ni verjetno, da bodo izpostavljene kakršni koli snovi, ki bi lahko povzročila korozijo komponent, ki vsebujejo hladivo, razen če so komponente izdelane iz materialov, odpornih proti koroziji, ali so ustrezno zaščitene pred korozijo.

2.2.9. Preverjanje električne opreme

Popravilo in vzdrževanje električnih komponent mora vključevati predhodne varnostne preglede in postopke za preverjanje vsake komponente. V primeru okvare, ki bi lahko ogrozila varnost, na tokokrog ne priključujte nobenega vira napajanja, dokler napaka ni pravilno odpravljena. Če napake ni mogoče takoj odpraviti, ampak je treba delovanje nadaljevati, je treba uporabiti ustrezno začasno rešitev. Potrebno je obvestiti lastnika prostora, zaradi česar bodo obveščene vse strani.

Predhodni varnostni pregledi morajo vključevati:

- Praznjenje kondenzatorjev mora potekati varno, da se prepreči možnost iskrenja;
- Nobene nezaščitene električne komponente ali vodi ne smejo ostati pod napetostjo med polnjenjem, obnavljanjem ali čiščenjem sistema.
- Treba je zagotoviti celovitost ozemljitve.

▲ POZOR!

Napravo namestite v prostore s površino večjo od 9 m².

Napravo je prepovedano namestiti na mesto možnega uhajanja vnetljivega plina.

3. PREGLED NAPRAVE

3.1 SHEMSKI PRIKAZ IZDELKA

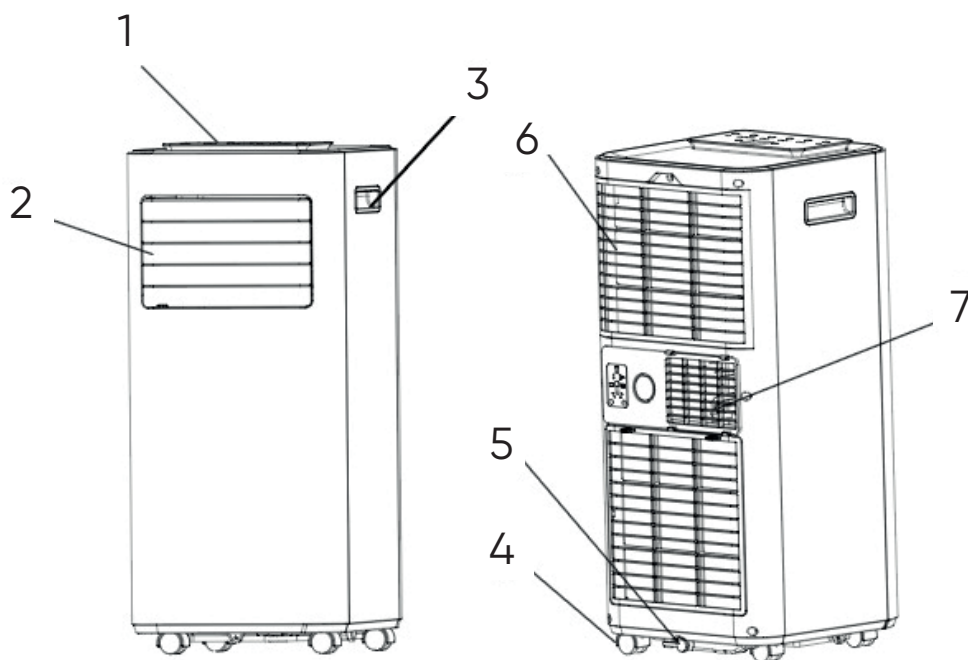

1. Nadzorna plošča
2. Odvod zraka z nastavljivo ventilacijo
3. Ročaj
4. Kolo
5. Odtočna odprtina
6. Odprtina za odvod zraka z zračnim filtrom
7. Izpust izpušnega zraka

3.2. NAČINI

- ✓Visoka zmogljivost v kompaktni velikosti s funkcijami hlajenja, razvlaževanja, prezračevanja in ogrevanja
- ✓Nastavitev in prikaz temperature
- ✓Digitalni LED zaslon
- ✓Elektronski nadzor z vgrajenim časovnikom in načinom mirovanja
- ✓Sistem z naravnim izhlapevanjem za večjo učinkovitost
- ✓Samodejni izklop ob polnem rezervoarju
- ✓Samodejni ponovni zagon v primeru izpada električne energije
- ✓Funkcija samodejnega odmrzovanja pri nizkih temperaturah okolja
- ✓Daljinski upravljalnik
- ✓Dvostopenjski ventilator
- ✓Kolesa za enostavno premikanje

4.1. VSEBINA PAKETA

Odprite embalažo in izvalcite napravo in njene dodatke.
Po razpakiranju preverite napravo glede poškodb ali prask.
Dodatna oprema:

1. Cev
2. Priključek cevi
3. Adapter za okenski komplet
4. Daljinski upravljalnik
5. Odtočna cev
6. Okenski komplet

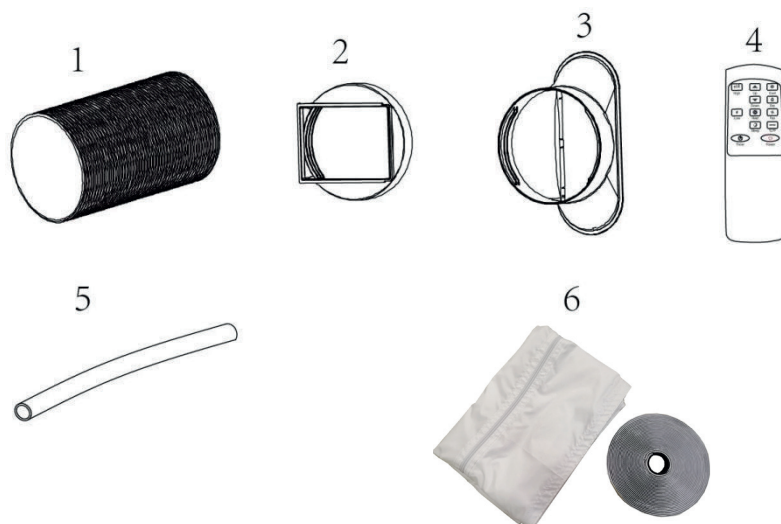

4.2. NAMESTITEV

Če je bila naprava nagnjena za več kot 45°, jo pred uporabo pustite v navpičnem položaju vsaj 24 ur.
Napravo postavite na trdo ravno površino, tako da je razdalja okoli naprave do najbližjih predmetov vsaj 50 cm - tako boste zagotovili pravilno kroženje zraka.

Naprave ne uporabljajte v neposredni bližini sten, zaves ali drugih predmetov, ki bi lahko blokirali dovod in odvod zraka. Odprtine za dovod in odvod zraka ne smejo biti ovirane.

Napravo je prepovedano namestiti na mesta, kjer je lahko izpostavljena:

- Virom toplote, kot so radiatorji, grelniki, peči ali drugi opremi, ki proizvajajo toploto.
- Neposredni sončni svetlobi
- Mehanskim tresljajem ali udarcem
- Prekomerni količini prahu
- Nezdostnemu prezračevanju, na primer skozi garderobo ali knjižno omaro.
- Neravnim površinam

▲ POZOR!

Napravo namestite v prostore s površino večjo od 9 m².

Napravo je prepovedano namestiti na mesto možnega uhajanja vnetljivega plina.

4.3. PRIKLJUČITEV CEVI

Oprema za klimatizacijo zahteva prezračevanje, ki omogoča, da odpadni zrak, ki vsebuje odpadno toploto in vlago, izstopi iz enote.

Zamenjava ali podaljšanje prezračevalne cevi je prepovedana, sicer se zmanjša učinkovitost ali v najslabšem primeru pride do izklopa naprave zaradi nizkega tlaka.

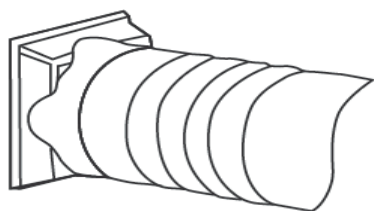

1. korak: Priključek cevi priključite na en konec cevi.

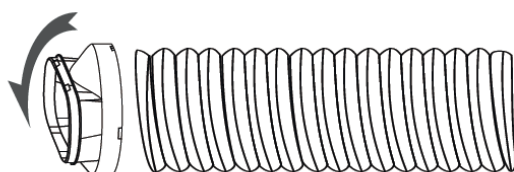

2. korak: Priključite adapter okenskega kompleta na drugi konec cevi.

5. DELOVANJE

5.1. NADZORNA PLOŠČA IN ZASLON

1. Vir napajanja

Pritisnite za vklop ali izklop naprave.

2. Način

Pritisnite za preklon med načini delovanja (hlajenje, razvlaževanje, prezračevanje in ogrevanje).

3. Hitrost vrtenja

Pritisnite za preklon hitrosti ventilatorja (visoka / nizka).

4. Navzdol

Znižajte želeno temperaturo ali nastavite časovnik.

5. Navzgor

Zvišajte želeno temperaturo (s 16 na 32°C) ali nastavite časovnik.

6. Časovnik/Wi-Fi

Nastavite čas za samodejni zagon ali zaustavitev naprave. Dolg pritisk na gumb za 5 sekund aktivira funkcijo Wi-Fi.

7. Zaklepanje

Dolg pritisk omogoči/onemogoči funkcijo otroške ključavnice.

8. Mirovanje

Pritisnite, da omogočite/onemogočite način mirovanja.

9. LED zaslon

Prikazuje nastavitve časovnika in sobno temperaturo.

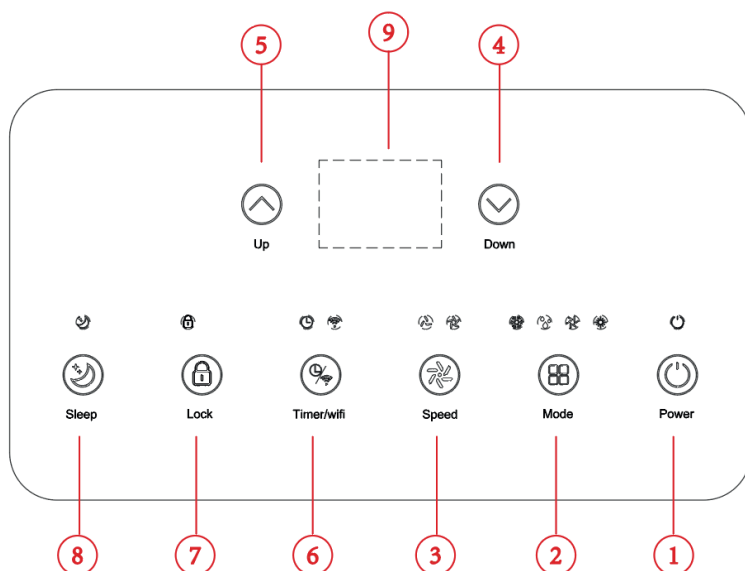

5.2. DALJINSKI NADZOR

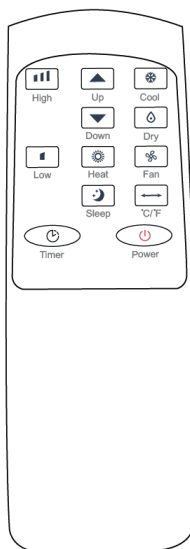

5.3 NASTAVITVE

5.3.1 Vklon in izklop

Pritisnite gumb „POWER“ (Napajanje), da vklopite napravo.

Pritisnite tipko „MODE“ (Način), da izberete želeni način delovanja.

Ponovno pritisnite gumb „POWER“ (Napajanje), da izklopite napajanje.

5.3.2. Način delovanja

Naprava ima pet načinov delovanja: „Cool“ (Hlajenje), „Dry“ (Razvlaževanje), „Fan“ (Prezračevanje), „Heat“ (Ogrevanje) in „Sleep“ (Mirovanje).

A. Hlajenje zraka v prostoru

Izberite način hlajenja, da znižate temperaturo v prostoru.

Večkrat pritisnite gumb „POWER“ (Napajanje), dokler ne zasveti LED indikator funkcije „COOL“ (Hlajenje).

Pritisnite gumb „UP/DOWN“ (Navzgor/Navzdol), da prilagodite temperaturo, prikazano na zaslonu. Temperaturo lahko nastavite od 16 do 32°C.

Večkrat pritisnite na tipko „SPEED“ (Hitrost ventilatorja), dokler se ne prižge LED indikator zelene hitrosti ventilatorja.

Za usmerjanje zračnega toka v vodoravni ravnini ročno prilagodite notranje odprtine.

Opomba. Klimatska naprava se bo ustavila, če temperatura v prostoru pade pod izbrano temperaturo.

B. Ogrevanje zraka v prostoru

Večkrat pritisnite gumb „POWER“ (Napajanje), dokler ne zasveti LED indikator funkcije „HEAT“ (Ogrevanje).

Pritisnite gumb „UP/DOWN“ (Navzgor/Navzdol), da nastavite temperaturo, ki je višja od sobne temperature. Nastavite lahko tudi hitrost ventilatorja.

Opomba. Za zagotovitev nemotenega delovanja mora biti na napravo priključena odtočna cev.

C. Prezračevanje prostora

Večkrat pritisnite gumb „MODE“ (Način), dokler se ne prižge LED indikator funkcije „FAN“ (Prezračevanje). V načinu prezračevanja zrak v prostoru kroži, vendar se ne ohlaja.

Večkrat pritisnite gumb „SPEED“ (Hitrost ventilatorja), da izberete željeno hitrost ventilatorja.

D. Sušenje zraka v prostoru

Pritisnite gumb „MODE“ (Način) na nadzorni plošči ali daljinskem upravljalniku; indikator funkcije „DRY“ (Razvlaževanje) se bo vklopil. Hitrost vrtenja ventilatorja ni nastavljiva. Uporabnik mora priključiti cev na odtočno odprtino na dnu naprave.

Opomba. V tem načinu se hitrost ventilatorja preklopi na najnižjo vrednost in je ni mogoče spremeniti.

E. Način „Sleep“ (Mirovanje).

Način mirovanja je mogoče aktivirati v načinu hlajenja in ogrevanja.

- V načinu hlajenja:

Po 1 uri delovanja se nastavljena temperatura dvigne za 1°C, po nadaljnji uri delovanja pa se nastavljena temperatura ponovno poveča za 1°C.

- V načinu ogrevanja:

Po 1 uri delovanja se nastavljena temperatura zniža za 1°C, po drugi uri delovanja pa se nastavljena temperatura ponovno zniža za 1°C.

Nato se temperatura 10 ur vzdržuje konstantno. Vsi indikatorji bodo ugasnili. Za zagotovitev tihega delovanja se hitrost ventilatorja preklopi na najnižjo vrednost in je ni mogoče spremeniti.

5.3.3. NASTAVITEV ČASOVNIKA (od 1 ure do 24 ur): Časovnik ima dva načina nadzora:

Izklop (ko je naprava vklopljena)



Pritisnite gumb „TIMER“ (Časovnik), da aktivirate funkcijo časovnika.



Večkrat pritisnite gumb „UP/DOWN“ (Navzgor/Navzdol), da nastavite čas zakasnitve izklopa.

Vklop (ko je naprava izklopljena)



Pritisnite gumb „TIMER“ (Časovnik), da aktivirate funkcijo časovnika.



Večkrat pritisnite gumb „UP/DOWN“ (Navzgor/Navzdol), da nastavite čas zakasnitve vklopa.

Ponastavitev časovnika

➡ Večkrat pritisnite gumb „UP/DOWN“ (Navzgor/Navzdol), dokler LED indikator ne pokaže „00“.
Opomba. S pritiskom gumba „POWER“ (Napajanje) prekličete tudi nastavitev časovnika.

5.3.4. Samodejno odtaljevanje

Pri nizkih notranjih temperaturah lahko med delovanjem na uparjalniku nastane zmrzal. Naprava bo samodejno zagnala funkcijo odmrzovanja, med tem pa bo utripal LED indikator „POWER“ (Napajanje). Zaporedje nadzora odmrzovanja je naslednje:

A. Ko enota deluje v načinu hlajenja ali razvlaževanja in senzor temperature okolja zazna, da je temperatura uparjalnika padla pod -1°C ; ko kompresor preneha delovati za 10 minut ali se temperatura uparjalnika dvigne na 7°C , se enota ponovno zažene v načinu hlajenja.

B. Ko je enota v načinu razvlaževanja in ko senzor temperature spirale zazna, da je temperatura uparjalnika padla pod 40°C in je temperaturna razlika med temperaturo spirale in sobno temperaturo padla pod 19°C , potem ko je kompresor deloval 20 minut, bo enota začela postopek odmrzovanja za 5 minut, med tem časom pa bo utripal LED indikator „POWER“ (Napajanje).

5.3.5. Zaščita pred preobremenitvijo

V primeru izpada električne energije se za zaščito kompresorja aktivira 3-minutna zakasnitev, po kateri se kompresor ponovno zažene.

5.4. DRENAŽA

5.4.1. Ročna drenaža:

1) Ko se naprava po polnjenju z vodo ustavi, izvlecite vtič iz vtičnice.

Opomba. Z napravo ravnajte previdno in se izogibajte polivanju vode v rezervoar za vodo na dnu naprave.

2) Pod stransko odtočno odprtino postavite posodo za vodo.

3) Odstranite čep iz odtočne odprtine - voda bo tekla v posodo.

Opombe.

Pri izpustu vode lahko napravo rahlo nagnete nazaj.

Če količina vode presega prostornino posode za vodo, čim prej zaprite odtočno odprtino, preden voda napolni posodo, da preprečite razlitje vode po tleh ali preprogi.

4) Po izpustu vode vstavite čep v odtočno odprtino.

Opomba. Po namestitvi čepa v odtočno odprtino in odtočnega pokrova znova zaženite enoto, da preprečite puščanje kondenza iz enote na tla ali preprogo.

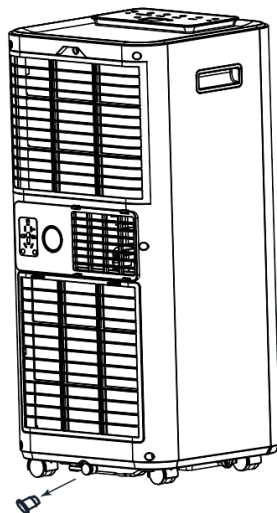

5.4.2. Neprekinjena drenaža

Sistem z naravnim izhlapevanjem uporablja shranjeno vodo za hlajenje kondenzatorskih tuljav, kar zagotavlja večjo učinkovitost. Med hlajenjem drenažne posode ni treba prazniti, razen pri razvlaževanju in pogojih visoke vlažnosti. Kondenzirana voda izhlapi v kondenzatorju in se odvaja skozi cev.

Za neprekinjeno ali nenadzorovano delovanje med razvlaževanjem priključite priloženo odtočno cev na napravo. Kondenzirana voda lahko samodejno odteka v pladenj.

Odstranite čep iz odtočne odprtine in ga postavite na varno mesto.

Varno in pravilno priključite odtočno cev ter se prepričajte, da ni prepognjena in ne moti gibanja po prostoru.

Postavite izhodni konec cevi pod odtočno odprtino ali pladenj in se prepričajte, da lahko voda prosto odteka iz naprave.

Ne potaplajte konca cevi v vodo.

Da preprečite razlitje vode:

- Ker je vakuum v posodi za kondenzat visok, nagnite odtočno cev proti tlom. Zaželeno je, da naklon presega 20 stopinj.

- Poravnajte cev, da preprečite vstop vode v cev.

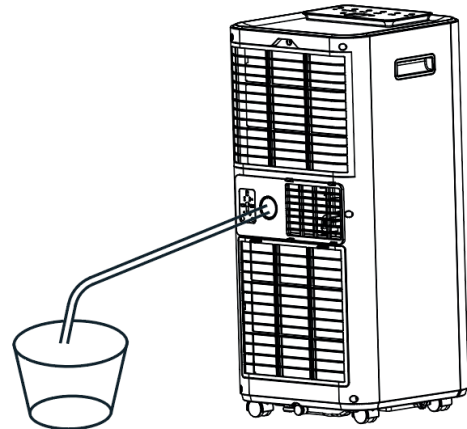

6. ČIŠČENJE

6.1. ČIŠČENJE ZRAČNEGA FILTRA (vsaka dva tedna)

Na filtru se nabira prah, ki omejuje pretok zraka. Omejen pretok zraka zmanjša učinkovitost sistema in lahko poškoduje napravo, če se filter zamaši.

Zračni filter je treba redno čistiti. Za enostavno čiščenje je zračni filter odstranljiv. Napravo je prepovedano uporabljati brez zračnega filtra, saj se lahko uparjalnik umaže.

1. Izklopite napravo s pritiskom na gumb „POWER“ (Napajanje) in izvlecite vtič iz vtičnice.
2. Odstranite mrežico filtra z naprave.
3. Za čiščenje filtra pred prahom uporabite sesalnik.
4. Obrnite zračni filter in ga sperite pod tekočo vodo. Voda naj teče skozi filter v nasprotni smeri pretoka zraka. Filter odložite in pustite, da se popolnoma posuši, preden ga znova namestite.

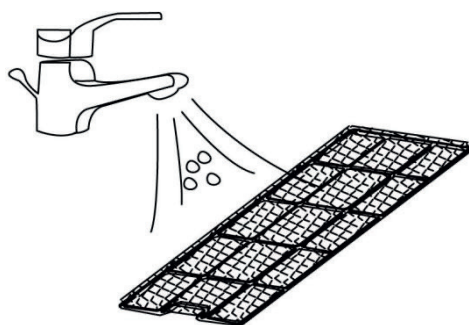

Izklopite napravo in odstranite zračne filtre.
Zračni filter sperite s tekočo vodo.

Opozorilo!!!

Da bi se izognili poškodbam prstov, se je prepovedano dotikati površine uparjalnika z golimi rokami.

6.2. ČIŠČENJE HLADILNEGA SREDSTVA

Splošni ukrepi:

1. Plin/hlapi so težji od zraka. Lahko se kopičijo v zaprtih prostorih, zlasti pri tleh ali pod njimi.
2. Odstranite vse možne vire vžiga.
3. Uporabljajte primerno osebno zaščitno opremo.
4. Odstranite odvečno osebje, izolirajte in prezračite območje.
5. Preprečite stik hladilnega sredstva z očmi, kožo in oblačili. Ne vdihavajte hlapov ali plinov.
6. Ne dovolite izpusta hladilnega sredstva v kanalizacijske cevi in mestne vodovodne cevi.
7. Pokrijte vir puščanja, če je to varno. Za razprševanje hlapov ne pozabite uporabiti vodnega razpršilca.
8. Izolirajte območje, dokler plin ne izgine. Preden vstopite v izoliran prostor, ga prezračite in opravite plinsko analizo.

7. MOŽNE MOTNJE V DELOVANJU IN NJIHOVE ODPRAVE

Motnja v delovanju	Preverjanje	Odpravljanje	
	Preverite povezavo z virom napajanja.	Napajalni vtič varno priključite v vtičnico.	
	Preverite, ali indikator nivoja vode sveti.	Izpraznite rezervoar za vodo.	
	Preverite temperaturo v prostoru.	Temperaturno območje delovanja je od 5 do 35°C.	
Naprava deluje z zmanjšano močjo.	Preverite, ali je zračni filter onesnažen.	Po potrebi očistite zračni filter.	
	Preverite, ali zračni kanal ni zamašen.	Odstranite zamašitev.	
	Preverite, ali so vrata ali okna v sobi odprta.	Vrata in okna naj bodo zaprta.	
	Preverite, ali je izbran želeni način delovanja in ali je temperatura pravilno nastavljena.	Pravilno nastavite način in temperaturo v skladu z navodili.	
	Cev je odklopljena.	Prepričajte se, da je cev varno pritrjena.	
Puščanje vode	Razlitje vode pri premikanju naprave.	Pred premikanjem naprave izpraznite rezervoar za vodo.	
	Prepričajte se, da odtočna cev ni prepognjena ali zavita.	Poravnajte cev, da preprečite zadrževanje vode.	
Čezmeren hrup	Preverite, ali je naprava varno nameščena.	Napravo postavite na vodoravno in trdo površino.	
	Preverite sklope glede ohlapnosti ali vibracij.	Pritrdite in zategnite sklope.	
	Hrup spominja na zvok tekoče vode.	Hrup povzroča pretok hladilnega sredstva. To je normalno.	
Kode napak	E0	Izguba komunikacije med glavnim tiskanim vezjem in tiskanim vezjem zaslona.	Preverite, ali je kabelski snop sklopne plošče zaslona poškodovan.
	E1	Napaka senzorja temperature okolja	Preverite priključek. Očistite ali zamenjajte temperaturni senzor.
	E2	Napaka temperaturnega senzorja tuljave.	Preverite priključek. Očistite ali zamenjajte temperaturni senzor.
	Ft	Alarm visokega nivoja kondenzata.	Izpraznite drenažni pladenj.

8. ODSTRANJEVANJE

8.1. SHRANJEVANJE

Dolgoročno shranjevanje- Če naprave ne boste uporabljali dlje časa (več kot nekaj tednov), je priporočljivo, da napravo popolnoma očistite in posušite. Za shranjevanje naprave sledite spodnjemu postopku:

1. Odklopite napravo iz električnega omrežja in odstranite cev in okenski komplet, ki sta priložena napravi.
2. Iz naprave izpustite preostalo vodo.
3. Očistite filter in pustite, da se popolnoma posuši v senci.
4. Namestite filter.
5. Napravo je treba hraniti v navpičnem položaju.
6. Napravo shranjujte v zračnem, suhem prostoru, zaščitenem pred agresivnimi plini.

POZOR!

Da preprečite poškodbe komponent in nastanek plesni, je treba uparjalnik, ki se nahaja v napravi, pred pakiranjem posušiti. Napravo izključite iz električnega omrežja in jo za nekaj dni postavite na suho, dobro prezračeno mesto, da se posuši. Alternativni način sušenja enote je, da enoto vklopite, nastavite na način nizkega pretoka zraka in ga vzdržujete, dokler odtočni kanal ni suh, kar bo ohranilo notranjost ohlajša suho in preprečilo nastanek plesni.

INFORMACIJE O ODSTRANJEVANJU IN RECIKLIRANJU

Vse izdelke s to oznako je treba odstraniti v skladu s predpisi o odstranjevanju električne in elektronske opreme (Smernica 2012/19/EU). Odstranjevanje teh naprav skupaj s komunalnimi odpadki ni dovoljeno. Vse električne in elektronske aparate odstranjujte v skladu s krajevnimi in evropskimi predpisi. Odlagajte jih na določena zbirna mesta z ustreznim dovoljenjem in certificiranjem v skladu s krajevnimi in zakonskimi predpisi. Pravilen način odstranjevanja in recikliranja pomagata zmanjšati vplive na okolje in zdravje ljudi. Dodatne informacije o odstranjevanju lahko dobite pri prodajalcu, pooblaščenem servisnem centru ali lokalnem organu.

IZJAVA EU O SKLADNOSTI

Tesla Solar s.r.o. potrjuje, da je tip radijske opreme TSL-AC-AC500 skladen z Direktivo 2014/53/EU. Celotno besedilo izjave EU o skladnosti je na voljo na naslednjem spletnem naslovu: tsl.sh/doc

Povezljivost: Wi-Fi 2,4 GHz IEEE 802.11 B/G/N20

Frekvenčni pas: 2.400 - 2.480 GHz

Največja energija za radijsko frekvenco (EIRP): < 20 dBm



Producent

TESLA Solar s.r.o.
Rubeska 215/1
Praha 9 Vysocany
190 00 Praha
Czech Republic
www.teslasmart.com



**APARAT DE AER CONDIȚIONAT
TESLA SMART
AIR CONDITIONER AC500**

**MANUALUL
UTILIZATORULUI**

EN

DE

CZ

SK

PL

HU

SL

RO

UA

RU

1. ÎNAINTE DE A ÎNCEPE

1.1 DESCRIEREA PRODUSULUI

Aparatul de aer condiționat portabil Tesla Smart Air Conditioner AC500 este o soluție excelentă de răcire care creează o atmosferă confortabilă în camere separate. De asemenea, are o funcție de ventilație și dezumidificare pentru a face să circule aerul și a elimina umiditatea. Este un aparat autonom care nu necesită o instalare fixă, ceea ce înseamnă că îl puteți muta acolo unde aveți cea mai mare nevoie de el. Acest aparat este utilizat în mod obișnuit în bucătării, camere de locuit temporare, săli de calculatoare, garaje și multe alte locuri în care instalarea unui aparat de aer condiționat în aer liber are limitări. Utilizează agentul frigorific ecologic R290. R290 nu are efecte nocive asupra stratului de ozon (potențial de epuizare a stratului de ozon), are un efect de seră scăzut (potențial de încălzire globală) și este disponibil în întreaga lume. Proprietățile energetice eficiente ale R290 îl fac un agent frigorific foarte potrivit pentru această aplicare. Cu toate acestea, din cauza inflamabilității sale ridicate, trebuie luate măsuri speciale de precauție.

1.2 SIMBOLURI ȘI NOTAȚII

 Acest aparat utilizează un agent frigorific inflamabil. În cazul în care lichidul frigorific prezintă scurgeri și intră în contact cu focul sau cu un element de încălzire, se produce un gaz nociv și există riscul de incendiu.



Vă rugăm să citiți cu atenție manualul de utilizare înainte de a utiliza produsul.

1.3 DIN MOTIVE DE SIGURANȚĂ, TREBUIE RESPECTATE ÎNTOTDEAUNA URMĂTOARELE INSTRUCȚIUNI

- Acest aparat poate fi utilizat de copii cu vârsta de cel puțin 8 ani și de persoane cu capacități fizice, senzoriale sau mentale reduse sau cu lipsă de experiență și cunoștințe, cu condiția ca acestea să fi fost supravegheate sau instruite cu privire la utilizarea aparatului în condiții de siguranță și să fi înțeles pericolele implicate. Copiii nu trebuie să se joace cu aparatul. Copiii care nu sunt supravegheați nu au voie să efectueze curățarea și întreținerea aparatului.
- Aparatul este proiectat pentru a fi utilizat cu gaz R-290 (propan) ca singurul agent frigorific destinat utilizării.
- Blocul de răcire este închis. Numai tehnicienii calificați pot efectua întreținerea acestui aparat.
- Nu eliberați agent frigorific în atmosferă.
- R-290 (propan) este un gaz inflamabil și este mai greu decât aerul.
- Dacă propanul este prezent în aer, sau chiar dacă se suspectează prezența acestuia, nu permiteți personalului necalificat să încerce să localizeze cauza scurgerii.
- Gazul propan utilizat în acest aparat este inodor.
- Absența unui miros nu înseamnă că gazul nu prezintă scurgeri.
- Dacă se detectează o scurgere, evacuați imediat toate persoanele din încăperea și contactați departamentul local de pompieri și anunțați personalul că a avut loc o scurgere de propan.
- Nu permiteți nimănui să intre în încăperea până când un tehnician de service calificat nu a sosit și nu a confirmat că este sigur să se întoarcă în încăperea.
- Nu utilizați flăcări deschise, țigări sau alte surse posibile de aprindere în apropierea aparatului.
- Orice componente de înlocuire trebuie să fie identice cu cele originale.

2. PENTRU SIGURANȚA DUMNEAVOASTRĂ



Înainte de a utiliza aparatul, citiți cu atenție acest manual și înțelegeți pe deplin conținutul acestuia.

2.1 SIGURANȚA ÎN EXPLOATARE

AVERTISMENTE! Pentru a reduce riscul de incendiu, electrocutare sau vătămări corporale și daune materiale:

- Dacă cablul de alimentare este deteriorat, acesta trebuie înlocuit de un tehnician de service sau de o persoană calificată în mod similar pentru a evita un risc de siguranță.
- Aparatul trebuie să fie deconectat de la sursa de alimentare în timpul întreținerii.
- Utilizați întotdeauna o sursă de alimentare a cărei tensiune, frecvență și putere nominală corespund valorilor - indicate pe eticheta produsului.
- Folosiți întotdeauna o priză de alimentare cu împământare.
- Înainte de curățare sau atunci când nu este utilizat, deconectați cablul de alimentare de la priză.
- Nu folosiți aparatul cu mâinile umede. Evitați să vărsați apă pe aparat.
- Nu scufundați aparatul în lichid și nu îl expuneți la ploaie, umiditate sau alte lichide.
- Nu lăsați aparatul să funcționeze nesupravegheat. Nu înclinați și nu întoarceți aparatul.
- Nu deconectați ștecherul de la rețeaua electrică a unui aparat care funcționează.
- Nu deconectați ștecherul de rețea trăgând de cablul de alimentare.
- Nu utilizați un cablu prelungitor sau un conector adaptor.
- Nu așezați niciun obiect pe aparat.
- Nu stați și nu vă așezați pe aparat.
- Nu introduceți degete sau obiecte în ieșirea de aer.
- Nu atingeți intrarea de aer sau aripioarele de aluminiu ale aparatului.
- Nu utilizați aparatul dacă acesta este deteriorat sau prezintă semne de funcționare defectuoasă.

- Nu curățați aparatul cu niciun agent chimic.
- Asigurați-vă că aparatul este ținut departe de surse de foc sau de obiecte inflamabile sau explozive.
- Aparatul trebuie să fie instalat în conformitate cu reglementările naționale de cablare.
- Nu utilizați alți agenți pentru a accelera procesul de dezghețare sau pentru curățare decât cei recomandați de producător.
- Aparatul trebuie să fie depozitat într-o cameră care nu conține surse permanente de acțiune continuă (de exemplu, flăcări deschise, aparate cu gaz care funcționează sau încălzitoare electrice care funcționează).
- Aparatul trebuie să fie depozitat într-un mod care să prevină deteriorarea mecanică.
- Agenții frigorifici nu sunt neapărat inodore.
- Conductele trebuie protejate împotriva deteriorării fizice și nu trebuie instalate într-un spațiu neventilat dacă
- încăperea are mai puțin de 9 m².
- Păstrați libere toate deschiderile de ventilație necesare.
- Aparatul trebuie depozitat într-un spațiu bine ventilat, de aceeași dimensiune cu suprafața încăperii în care urmează să fie utilizat.

⚠ Orice persoană care lucrează cu agent frigorific sau cu un circuit de agent frigorific trebuie să dețină un certificat valabil eliberat de un organism de certificare acreditat în domeniu, care să o autorizeze să lucreze în siguranță cu agenți frigorifici, în conformitate cu condițiile tehnice de certificare general acceptate în domeniu.

⚠ Întreținerea tehnică trebuie efectuată numai la recomandarea producătorului aparatului. Întreținerea și reparațiile care necesită asistența altor persoane calificate trebuie efectuate sub supravegherea unei persoane care îndeplinește cerințele de calificare pentru utilizarea de agenți frigorifici inflamabili.

2.2 MĂSURI DE SIGURANȚĂ ÎN TIMPUL ÎNTREȚINERII

Atunci când întrețineți aparatul care utilizează R290, respectați următoarele avertismente.

2.2.1 Inspecția la fața locului

Pentru a reduce la minimum riscul de incendiu, trebuie efectuată o verificare de siguranță înainte de a lucra la sisteme care conțin agenți frigorifici inflamabili. Atunci când reparați un sistem de refrigerare, trebuie luate următoarele măsuri de siguranță înainte de a lucra la sistem.

2.2.2 Procesul de lucru

Pentru a reduce la minimum riscul de scurgere de gaze sau vapori inflamabili în timpul lucrului, lucrările trebuie efectuate în mod corespunzător.

2.2.3 Zona generală de lucru

Tot personalul de întreținere tehnică și alte persoane care lucrează în zona locală trebuie să fie familiarizați cu natura lucrărilor care urmează să fie efectuate. Evitați să lucrați în spații închise. Zona înconjurătoare a zonei de lucru trebuie să fie separată. Asigurați-vă că condițiile din zona de lucru sunt sigure, verificând dacă există materiale inflamabile.

2.2.4 Verificarea prezenței agentului frigorific

Înainte și în timpul lucrului, zona de lucru trebuie verificată cu un detector de agent frigorific corespunzător pentru a se asigura că tehnicianul este conștient de mediul potențial inflamabil. Asigurați-vă că dispozitivul de detectare a scurgerilor utilizat este corespunzător pentru utilizarea cu agenți frigorifici inflamabili, adică este de siguranță intrinsecă, suficient de etanș sau solid din punct de vedere structural.

2.2.5 Disponibilitatea stingătorului de incendiu

În cazul în care urmează să se efectueze lucrări care implică flăcări deschise la unitatea de răcire sau la componentele asociate, asigurați-vă că este disponibil un echipament adecvat de stingere a incendiilor. Păstrați un stingător de incendiu cu pulbere sau cu dioxid de carbon în apropierea stației de încărcare.

2.2.6 Fără surse de aprindere

Nicio persoană care efectuează lucrări la un sistem de refrigerare care implică expunerea la conducte care conțin sau au conținut un agent frigorific inflamabil nu trebuie să utilizeze surse de aprindere care să creeze un pericol de incendiu sau de explozie. Toate sursele posibile de aprindere, inclusiv țigările aprinse, care ar putea duce la o eventuală eliberare de agent frigorific inflamabil în zona înconjurătoare, trebuie ținute departe de locul de instalare, reparare, îndepărtare sau eliminare. Pentru a elimina riscul de aprindere sau de incendiu, zona din jurul instalației trebuie verificată înainte de începerea lucrărilor.

2.2.7 Zona ventilată

Înainte de a manipula sistemul sau de a efectua orice lucrare care implică încălzirea cu flăcără deschisă, asigurați-vă că zona de lucru este deschisă sau ventilată corespunzător. Un anumit nivel de ventilație trebuie menținut pe toată durata lucrului. Ventilația trebuie să disperseze în siguranță orice agent frigorific eliberat, de preferință în atmosferă.

2.2.8 Verificarea unității de răcire

În cazul în care se înlocuiesc componente electrice, acestea trebuie să fie corespunzătoare scopului pentru care sunt destinate și să respecte specificațiile relevante. Respectați întotdeauna instrucțiunile producătorului pentru întreținere și service. Dacă aveți îndoieli, contactați departamentul tehnic al producătorului pentru asistență. Următoarele verificări trebuie efectuate pentru un aparat care utilizează agenți frigorifici inflamabili:

- Volumul de încărcare trebuie să fie corespunzător dimensiunii încăperii în care sunt instalate componentele frigorifice;

- Dispozitivele de ventilație și ieșirile funcționează corect și nu sunt blocate;
- În cazul unui circuit de răcire cu agent frigorific intermediar, verificați dacă există agent frigorific în circuitul secundar;
- Etichetarea aparatului este clar vizibilă. Etichetarea și marcajele care sunt ilizibile trebuie să fie restabilite;
- Conductele sau componentele frigorifice trebuie instalate într-o poziție în care este puțin probabil ca acestea să fie expuse la substanțe care ar putea coroda componentele care conțin agent frigorific, cu excepția cazului în care componentele sunt realizate din materiale rezistente la coroziune sau sunt protejate în mod corespunzător împotriva coroziunii.

2.2.9 Verificarea echipamentelor electrice

Repararea și întreținerea componentelor electrice trebuie să includă o verificare preliminară a siguranței și proceduri de inspecție a componentelor. În cazul unei defecțiuni care poate pune în pericol siguranța, nu trebuie conectată nici o sursă de energie la circuit până când defecțiunea nu a fost corectată corespunzător. În cazul în care defecțiunea nu poate fi remediată imediat, dar funcționarea trebuie să continue, trebuie utilizată o soluție temporară corespunzătoare. Proprietarul localului trebuie să fie anunțat, astfel încât toate părțile să fie informate.

Verificările preliminare de siguranță ar trebui să includă:

- Descărcarea condensatorilor: trebuie să se facă în condiții de siguranță pentru a evita posibilitatea apariției de scântei;
- Nici o componentă sau linie electrică neprotejată nu trebuie să fie lăsată sub tensiune în timpul încărcării, restaurării sau curățării sistemului;
- Trebuie menținută conectarea la împământare.

⚠ ATENȚIE!

Instalați aparatul în încăperi mai mari de 9 m².

Nu instalați aparatul într-o locație în care se pot scurge gaze inflamabile.

3. PREZENTARE A APARATULUI

3.1 REPREZENTAREA SCHEMATICĂ A PRODUSULUI

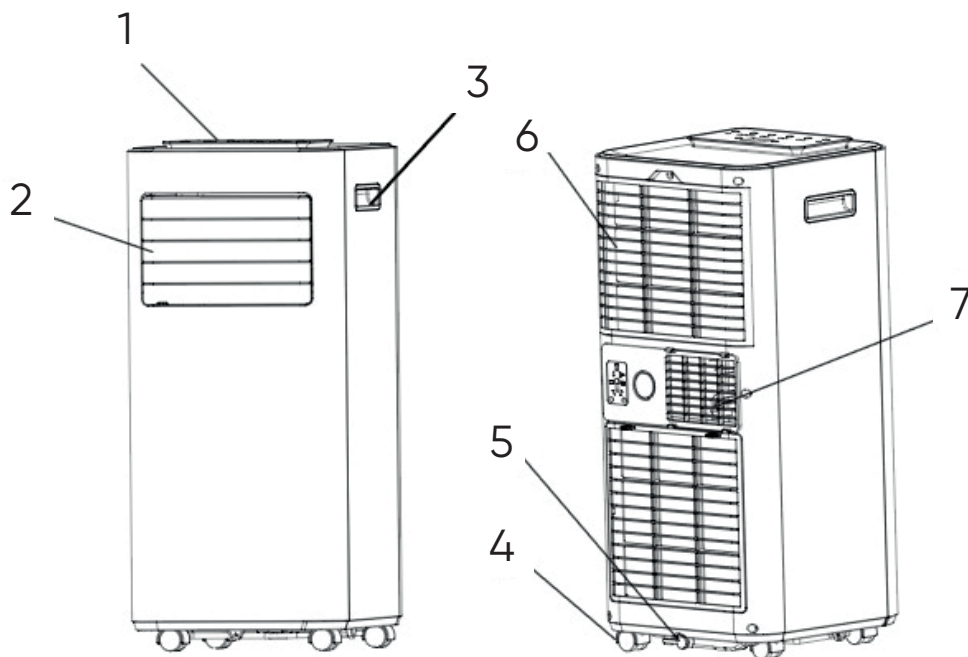

1 Panoul de comandă

2 Ieșire de aer cu ventilație reglabilă

3 Mâner

4 Roată

5 Orificiu de scurgere

6 Ieșire de aer cu filtru de aer

7 Eliberarea aerului evacuat

3.2 MODURI

- ✓ Performanță ridicată într-o dimensiune compactă, cu funcții de răcire, dezumidificare, ventilație și încălzire.
- ✓ Setare și afișare a temperaturii
- ✓ Afișaj electronic LED
- ✓ Control electronic cu temporizator încorporat și mod de veghe
- ✓ Sistem de evaporare naturală pentru o eficiență mai bună
- ✓ Oprire automată atunci când rezervorul este plin.
- ✓ Repornire automată în caz de pană de curent
- ✓ Funcție de dezghețare automată la temperaturi ambiante scăzute
- ✓ Telecomandă
- ✓ Ventilator cu două viteze
- ✓ Rotile pentru deplasare ușoară

4.1 CONȚINUTUL AMBALAJULUI

Despachetați cutia și scoateți aparatul și accesoriile lui.

După despachetare, verificați dacă aparatul nu prezintă deteriorări sau zgârieturi.

Accesorii:

1. Furtun
2. Conector pentru furtun
3. Adaptor pentru kitul de fereastră
4. Telecomandă
5. Tubul de scurgere
6. Kit pentru ferestre



4.2 AMPLASAREA

Dacă aparatul a fost înclinat la mai mult de 45°, lăsați-l în poziție verticală timp de cel puțin 24 de ore înainte de a-l utiliza.

Așezați aparatul pe o suprafață dură și plană, cu un spațiu de cel puțin 50 cm în jurul aparatului până la cele mai apropiate obiecte, pentru a asigura o circulație adecvată a aerului.

Nu folosiți aparatul în imediata apropiere de pereți, perdele sau alte obiecte care pot bloca intrarea și ieșirea aerului. Păstrați orificiile de intrare și ieșire a aerului libere de obstacole.

Nu instalați aparatul într-o locație în care poate fi expus la intemperii:

- Surse de căldură, cum ar fi radiatoare, calorifere, sobe sau alte echipamente care generează căldură.
- Lumina directă a soarelui.
- Vibrații sau șocuri mecanice
- Conținut excesiv de praf
- Ventilație necorespunzătoare, cum ar fi printr-un dulap sau dulap bibliotecă
- O suprafață neuniformă

⚠ ATENȚIE!

Instalați aparatul în încăperi mai mari de 9 m².

Nu instalați aparatul într-o locație în care se pot scurge gaze inflamabile.

4.3 CONEXIUNEA FURTUN

Echipamentele de aer condiționat necesită ventilație pentru a permite aerului evacuat, care conține căldură și umiditate reziduală și părăsește încăperea, să iasă din aparat.

Nu înlocuiți sau prelungiți furtunul de ventilație, deoarece acest lucru va duce la o eficiență redusă sau, în cel mai rău caz, la oprirea aparatului din cauza presiunii scăzute.

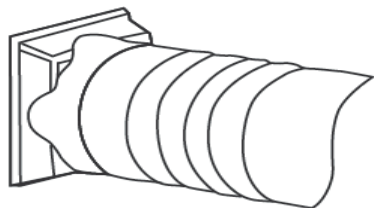

Pasul 1: Conectați conectorul pentru furtun la un capăt al furtunului.

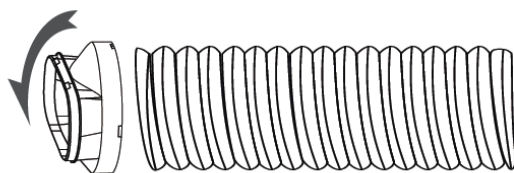

Pasul 2: Conectați adaptorul kitului pentru ferestre la celălalt capăt al furtunului.

5. FUNCȚIONAREA

5.1 PANOU DE CONTROL ȘI AFIȘAJ

1. Alimentarea cu energie electrică

Apăsăți pentru a porni sau opri aparatul.

2. Mod

Apăsăți pentru a comuta între modurile de funcționare (răcire, dezumidificare, ventilație și încălzire).

3. Viteza de rotație

Apăsăți pentru a comuta viteza de rotație a ventilatorului (mare/scăzută).

4. Jos

Reduceți temperatura dorită sau setați un temporizator.

5. Sus

Măriți temperatura dorită (16 până la 32 °C) sau setați temporizatorul.

6. Temporizator/Wi-Fi

Setați ora la care aparatul trebuie să pornească sau să se oprească automat. Apăsarea prelungită a butonului timp de 5 secunde activează funcția Wi-Fi.

7. Blocare

Apăsare lungă pentru a activa/dezactiva funcția de blocare pentru copii.

8. Somn

Apăsăți pentru a comuta aparatul în modul de somn.

9. Afișaj LED

Afișează setarea temporizatorului și temperatura încăperii.

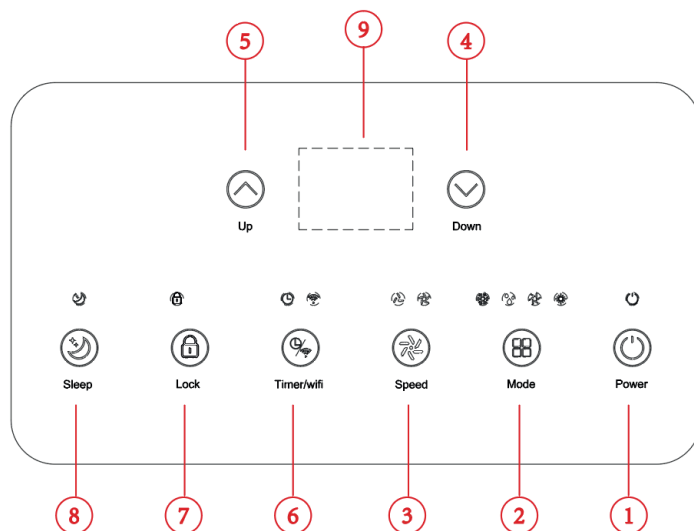

5.2 CONTROL LA DISTANȚĂ

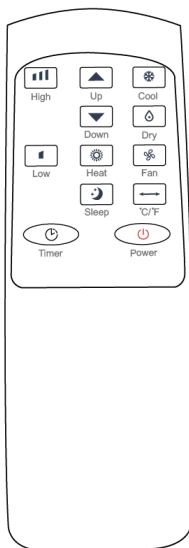

5.3 SETUP

5.3.1 Pornirea și oprirea

Apăsați butonul „POWER” pentru a porni aparatul.

Apăsați butonul „MODE” pentru a selecta modul de funcționare dorit.

Apăsați din nou butonul „POWER” pentru a opri aparatul.

5.3.2 Mod de operare

Aparatul are cinci moduri de funcționare: „Cool”, „Dry”, „Fan”, „Heat” și „Sleep”.

A. Răcirea aerului din încăpere

Selectați modul de răcire pentru a reduce temperatura camerei.

Apăsați butonul „MODE” în mod repetat până când indicatorul LED al funcției „COOL” se aprinde.

Apăsați butonul „UP/DOWN” pentru a regla temperatura afișată pe ecran. Temperatura poate fi setată între 16 °C și 32 °C.

Apăsați butonul „SPEED” în mod repetat până când indicatorul LED pentru viteza dorită a ventilatorului se aprinde.

Pentru a direcționa fluxul de aer pe orizontală, reglați manual orificiile interne.

Notă. Aparatul de aer condiționat se va opri dacă temperatura camerei scade sub temperatura selectată.

B. Încălzirea aerului din încăpere

Apăsați butonul „MODE” în mod repetat până când indicatorul LED al funcției „HEAT” se aprinde.

Apăsați butonul UP/DOWN pentru a seta o temperatură mai mare decât temperatura camerei. De asemenea, puteți regla viteza ventilatorului.

Notă. Un furtun de scurgere trebuie să fie conectat la aparat pentru a asigura o funcționare continuă.

C. Aerisirea aerului din încăpere

Apăsați butonul „MODE” în mod repetat până când LED-ul funcției „FAN” se aprinde. În modul de ventilație, aerul din cameră circulă, dar nu se răcește.

Apăsați butonul „SPEED” în mod repetat pentru a selecta viteza dorită a ventilatorului.

D. Dezumidificarea aerului din încăpere

Apăsați butonul „MODE” de pe panoul de comandă sau de pe telecomandă; indicatorul funcției „Dry” se va aprinde. Viteza ventilatorului nu este reglabilă. Utilizatorul trebuie să conecteze furtunul la orificiul de scurgere situat în partea inferioară a aparatului.

Notă. În acest mod, viteza ventilatorului este comutată la o valoare scăzută și nu poate fi modificată.

E. Modul «Sleep»

Modul Sleep poate fi activat în modurile de răcire și încălzire.

- În modul de răcire:

După 1 oră de funcționare, temperatura setată crește cu 1 °C, iar după încă o oră de funcționare, temperatura setată crește din nou cu 1 °C.

- În modul de încălzire:

După 1 oră de funcționare, temperatura setată scade cu 1 °C, iar după încă o oră de funcționare, temperatura setată scade din nou cu 1 °C.

Temperatura rămâne apoi constantă timp de 10 ore. Toate indicatoarele se sting. Pentru a asigura o funcționare silențioasă, viteza ventilatorului este comutată la o valoare scăzută și nu poate fi modificată.

5.3.3 SETAREA TEMPORIZATORULUI (de la 1 oră la 24 de ore):

Temporizatorul are două metode de control:

Oprire (când este pornit)



Apăsați butonul „TIMER” pentru a activa funcția de temporizare.



Apăsați butonul „UP/DOWN” în mod repetat pentru a seta timpul de întârziere pentru deconectare.

Pornirea (când alimen-tarea este oprită)



Apăsați butonul „TIMER” pentru a activa funcția temporizatorului.



Apăsați butonul „UP/DOWN” în mod repetat pentru a seta timpul de întârziere la pornire.

Resetarea temporizatorului

➡ Apăsați butonul „UP/DOWN” în mod repetat până când indicatorul LED afișează „00”.

Notă. Apăsarea butonului POWER anulează, de asemenea, setarea temporizatorului.

5.3.4 Dezghețare automată

Dacă temperatura încăperii este scăzută, se poate forma îngheț în timpul funcționării evaporatorului. Aparatul va porni automat funcția de dezghețare, iar LED-ul „POWER” va clipi. Secvența de control a dezghețului este următoarea:

A. Atunci când aparatul funcționează în modul de răcire sau dehumidificare și senzorul de temperatură ambientală detectează că temperatura evaporatorului a scăzut sub -1°C ; după ce compresorul nu mai funcționează timp de 10 minute sau temperatura evaporatorului crește la 7°C , aparatul va reporni în modul de răcire.

B. Atunci când aparatul se află în modul de dehumidificare și senzorul de temperatură a serpentinei detectează că temperatura evaporatorului a scăzut sub 40°C și că diferența de temperatură dintre temperatura serpentinei și temperatura încăperii a scăzut sub 19°C ; după ce compresorul a funcționat timp de 20 de minute, aparatul va începe procesul de dezghețare timp de 5 minute, timp în care LED-ul „POWER” va clipi.

5.3.5 Protecție la suprasarcină

În cazul unei pene de curent, se va produce o întârziere de 3 minute pentru a proteja compresorul, după care acesta va reporni.

5.4 DRENAJ

5.4.1 Drenaj manual:

1) Când aparatul se oprește după ce s-a umplut cu apă, deconectați ștecherul de la priză.

Note. Manipulați aparatul cu grijă, evitând să vărsați apă în rezervorul de apă situat în partea de jos a aparatului.

2) Așezați rezervorul de apă sub ieșirea laterală a apei.

3) Scoateți dopul din orificiu - apa va curge automat în rezervorul de apă.

Note.

La scurgerea apei, aparatul poate fi înclinat ușor înapoi.

În cazul în care rezervorul de apă nu poate reține toată apa, astupați ieșirea de apă cât mai curând posibil înainte ca apa să umple rezervorul pentru a preveni vărsarea apei pe podea sau pe covor.

4) După scurgerea apei, introduceți dopul de apă.

Notă. După instalarea dopului de apă și a capacului de scurgere, reporniți aparatul pentru a preveni scurgerea apei condensate din aparat pe podea sau pe covor.

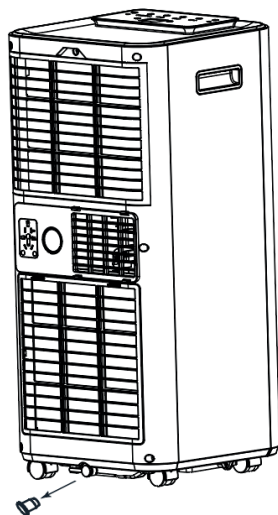

5.4.2 Drenaj continuu

Sistemul de evaporare liberă utilizează apa stocată pentru a răci serpentinele condensatorului, ceea ce duce la o eficiență mai mare. În timpul răcirii, rezervorul de drenaj nu trebuie golit decât în timpul dezumidificării și în condiții de umiditate ridicată. Apa condensată se evaporă în condensator și este evacuată printr-un furtun. Pentru o funcționare continuă sau nesupravegheată în timpul dezumidificării, conectați furtunul de scurgere furnizat la aparat. Apa condensată se poate scurge automat în tava de scurgere.

Scoateți dopul de scurgere și puneți-l într-un loc sigur.

Conectați furtunul de scurgere în mod sigur și corespunzător și asigurați-vă că nu are îndoituri și că nu interferează cu mișcarea prin cameră.

Așezați capătul de evacuare al furtunului peste orificiul de scurgere sau tava și asigurați-vă că apa se poate scurge liber din aparat.

Nu scufundați capătul furtunului în apă.

Pentru a preveni scurgerea apei:

- Deoarece vidul din tava de condens este mare, înclinați furtunul de evacuare spre podea. Este de dorit ca nivelul de înclinare să depășească 20 de grade.

- Îndreptați furtunul pentru a preveni intrarea apei în furtun.

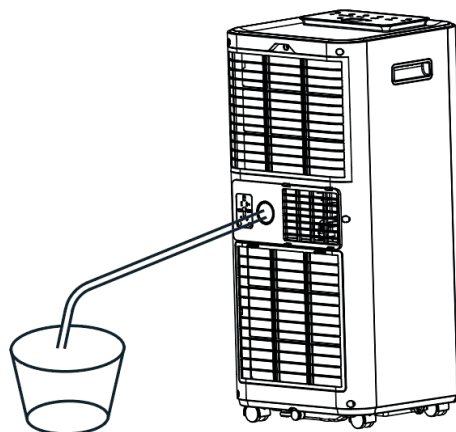

6. CURĂȚARE

6.1. CURĂȚAREA FILTRULUI DE AER (la fiecare două săptămâni)

Praful se acumulează pe filtru, restricționând fluxul de aer. Fluxul de aer restricționat reduce eficiența sistemului și poate deteriora aparatul în cazul în care filtrul se blochează.

Filtrul de aer trebuie curățat în mod regulat. Filtrul de aer este detașabil pentru o curățare ușoară. Nu utilizați aparatul fără filtrul de aer, în caz contrar evaporatorul poate fi contaminat.

1. Opriți aparatul apăsând butonul „POWER” și deconectați cablul de alimentare.
2. Scoateți plasa de filtrare din aparat.
3. Folosiți un aspirator de praf pentru a extrage praful din filtru.
4. Întoarceți filtrul de aer și clătiți-l cu apă curentă. Apa trebuie să curgă prin filtru în direcția opusă fluxului de aer. Puneți filtrul deoparte și lăsați-l să se usuce complet înainte de a-l reinstala.

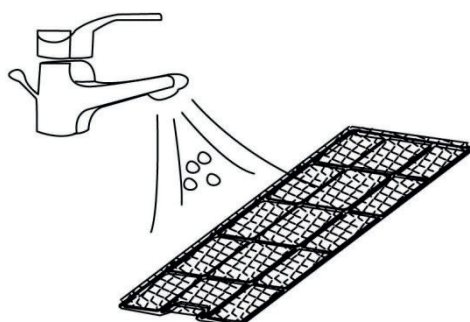

Opriți aparatul și îndepărtați filtrele de aer.
Clătiți filtrul de aer cu apă curentă.

Avertizare!!!

Pentru a evita rănirea degetelor, nu atingeți suprafața evaporatorului cu mâinile goale.

6.2. CURĂȚAREA AGENTULUI FRIGORIFIC

Activități generale:

1. Gazul/vapoarele sunt mai grele decât aerul. Se poate acumula în spații închise, în special la sau sub nivelul solului.
 2. Îndepărtați toate sursele posibile de aprindere.
 3. Purtați echipament individual de protecție.
 4. Evacuați personalul care nu este necesar, izolați și ventilați zona.
 5. Evitați contactul cu ochii, pielea și îmbrăcămintea. Nu inhalați vaporii sau gazele.
 6. Evitați să o aruncați în conductele de canalizare și în conductele de apă municipale.
 7. Închideți sursa scurgerii dacă se poate face în siguranță. Nu uitați să folosiți un jet de apă pentru a dispersa vaporii.
 8. Izolați zona până când gazul se disipează. Aerisiți zona și efectuați o analiză a gazelor înainte de a intra în zona izolată.
- Izklop (ko je naprava vklopljena)

7. POSIBILELE DEFECTIUNI ȘI ELIMINAREA LOR

Defecțiune	Verificarea	Eliminare
Aparatul nu funcționează.	Verificați conexiunea la sursa de alimentare.	Introduceți bine cablul de alimentare în priză.
	Verificați dacă indicatorul de nivel al apei nu este aprins.	Goliți rezervorul de apă.
	Verificați temperatura camerei.	Intervalul de temperatură de funcționare este cuprins între 5 și 35 °C.
Aparatul funcționează la putere redusă.	Verificați dacă filtrul de aer este murdar.	Curățați filtrul de aer dacă este necesar.
	Verificați dacă este blocată conducta de aer.	Îndepărtați orice blocaj.
	Verificați dacă ușile sau ferestrele din cameră nu sunt deschise.	Țineți ușile și ferestrele închise.
	Verificați dacă este selectat modul de funcționare corect și dacă temperatura este setată corect.	Setați corect modul și temperatura în conformitate cu instrucțiunile.
	Furtunul este deconectat.	Asigurați-vă că furtunul este bine fixat.
Scurgeri de apă	Revărsarea apei la mutarea aparatului.	Goliți rezervorul de apă înainte de a-l transporta.
	Verificați dacă furtunul de scurgere nu este îndoit.	Îndreptați furtunul pentru a preveni blocarea apei în el.
Zgomot excesiv	Verificați dacă aparatul este bine plasat.	Așezați aparatul pe o suprafață orizontală și dură.
	Verificați dacă componentele sunt slăbite sau vibrează.	Fixați și strângeți toate componentele.
	Zgomotul seamănă cu sunetul apei curgătoare.	Zgomotul este generat de fluxul de agent frigorific. Acest lucru este normal.
Coduri de eroare	E0 Pierderea conexiunii între placa principală de circuit imprimat și cea de afișare.	Verificați dacă hamul de cabluri al plăcii de montaj a afișajului este deteriorat.
	E1 Defecțiune a senzorului de temperatură ambiantă	Verificați conexiunile. Curățați sau înlocuiți senzorul de temperatură.
	E2 Defecțiune a senzorului de temperatură a bobinei.	Verificați conexiunile. Curățați sau înlocuiți senzorul de temperatură.
	Ft Alarma de nivel ridicat al apei condensate.	Goliți tava de drenaj.

8. DEZAFECTARE

8.1. DEPOZITARE

Depozitarea pe termen lung - Dacă aparatul nu va fi utilizat pentru o perioadă de timp îndelungată (mai mult de câteva săptămâni), se recomandă să îl curățați și să îl uscați complet. Utilizați următoarea procedură pentru a depozita aparatul:

1. Deconectați aparatul de la sursa de alimentare și scoateți furtunul și setul de ferestre furnizate împreună cu aparatul.
2. Scurgeți apa rămasă din aparat.
3. Curățați filtrul și lăsați-l să se usuce complet într-o zonă umbrită.
4. Instalați din nou filtrul la locul său.
5. Depozitați aparatul în poziție verticală.
6. Depozitați aparatul într-un loc ventilat, uscat și protejat de gaze corozive.

ATENȚIE!

Pentru a preveni deteriorarea componentelor și apariția mușgaiului, evaporatorul din interiorul aparatului trebuie să fie uscat înainte de ambalare. Deconectați aparatul de la sursa de alimentare și plasați-l într-un loc uscat și deschis timp de câteva zile pentru a se usca. O metodă alternativă de uscare a aparatului este să porniți aparatul, să îl setați pe modul de ventilație cu flux de aer redus și să mențineți această stare până când canalul de drenaj este uscat, ceea ce va menține interiorul carcasei uscat și va preveni apariția mușgaiului.

INFORMAȚII PRIVIND ELIMINAREA ȘI RECICLAREA

Acest produs este marcat cu simbolul de eliminare separată a deșeurilor. Produsul trebuie eliminat în conformitate cu dispozițiile privind eliminarea echipamentelor electrice și electronice (Directiva 2012/19/UE privind deșeurile de echipamente electrice și electronice). Nu îl eliminați împreună cu deșeurile municipale normale. Eliminați toate echipamentele electrice și electronice în conformitate cu toate reglementările locale și europene la punctele de colectare desemnate, autorizate și certificate în conformitate cu prevederile legale locale. Eliminarea și reciclarea corespunzătoare ajută la minimizarea impactului asupra mediului și a sănătății umane. Pentru informații suplimentare privind eliminarea, contactați furnizorul dumneavoastră, centrul de service autorizat sau autoritățile locale.

DECLARAȚIE DE CONFORMITATE CU STANDARDELE UE

Prin acest document, Tesla Solar s.r.o. declară că echipamentul radio TSL-AC-AC500 este în conformitate cu directivele UE. Textul integral al Declarației de conformitate UE este disponibil pe site-ul web: tsl.sh/doc

Tipul de conexiune: Wi-Fi 2,4 GHz

Banda de frecvență: 2,412 - 2,484 GHz

Puterea maximă a semnalului RF (EIRP): < 20 dBm



Producător
TESLA Solar s.r.o.
Rubeska 215/1
Praha 9 Vysocany
190 00 Praha
Czech Republic
www.teslasmart.com



**КОНДИЦІОНЕР ПОВІТРЯ
TESLA SMART
AIR CONDITIONER AC500**

**ПОСІБНИК
КОРИСТУВАЧА**

EN

DE

CZ

SK

PL

HU

SL

RO

UA

RU

1. ПЕРЕД ПОЧАТКОМ

1.1 ОПИС ПРОДУКТУ

Портативний кондиціонер повітря Tesla Smart Air Conditioner AC500 – це чудове рішення для охолодження, яке створює комфортну атмосферу в окремих кімнатах. Також він має функцію вентиляції та осушення для циркуляції повітря та видалення вологи. Це автономний пристрій, який не потребує стаціонарного монтажу, а це означає, що ви можете перемістити його туди, де вам найбільше потрібно. Ці пристрої зазвичай використовують на кухнях, у тимчасових житлових приміщеннях, комп'ютерних кімнатах, гаражах та багатьох інших місцях, де встановлення зовнішнього кондиціонера повітря має обмеження. Він використовує екологічно чистий холодоагент R290. R290 не має шкідливого впливу на шар озону (озоноруйнуючий потенціал), має незначний парниковий ефект (потенціал глобального потепління) і доступний у всьому світі. Ефективні енергетичні властивості R290 роблять його дуже придатним для цього застосування холодоагентом. Однак через високу горючість теплоносія слід вжити спеціальних запобіжних заходів.

1.2 УМОВНІ ПОЗНАЧЕННЯ

 Цей пристрій використовує легкозаймистий холодоагент.

У разі витoku й контактування холодоагенту з вогнем або нагрівальним елементом, утворюється шкідливий газ і існує ризик пожежі.

 Перед початком експлуатації уважно прочитайте посібник користувача.

1.3 В ІНТЕРЕСАХ БЕЗПЕКИ ЗАВЖДИ СЛІД ДОТРИМУВАТИСЯ НАСТУПНИХ ІНСТРУКЦІЙ

-Цей пристрій може використовуватися дітьми віком від 8 років і старше, а також людьми з обмеженими фізичними, сенсорними або психічними здібностями або відсутністю досвіду та знань, за умови, що вони перебувають під наглядом або були проінструктовані щодо безпечного використання пристрою та усвідомлюють небезпеки. Дітям забороняється грати з пристроєм. Дітям, які не перебувають під наглядом, забороняється виконувати очищення та користувацьке технічне обслуговування.

-Пристрій призначений для використання з газом R-290 (пропан) як єдиним призначеним для цього холодоагентом.

-Блок циклу охолодження є закритим. Обслуговувати цей пристрій можуть лише кваліфіковані технічні спеціалісти.

-Забороняється випускати холодоагент в атмосферу.

-R-290 (пропан) є легкозаймистим і важчим за повітря газом.

-Якщо пропан присутній у повітрі або навіть якщо є лише підозра щодо його присутності, не дозволяйте

-непідготовленому персоналу намагатися знайти причину витoku.

-Газ пропан, який використовується в пристрої, не має запаху.

-Відсутність запаху не означає, що газ не витікає.

-У разі виявлення витoku негайно евакууйте всіх людей з кімнати та зверніться до місцевої пожежної

-частини та повідомте персонал, що стався витік пропану.

-Не допускайте жодної людини до кімнати, поки не прибуде кваліфікований технічний спеціаліст із обслуговування і не підтвердить, що можна безпечно повернутися до кімнати.

-Забороняється користуватися біля пристрою відкритим полум'ям, сигаретами або іншими можливими джерелами займання.

-Будь-які замінні компоненти повинні бути ідентичними оригіналу.

2. ДЛЯ ВАШОЇ БЕЗПЕКИ

 Перед використанням пристрою уважно прочитайте цей посібник і повністю зрозумійте його вміст.

2.1 БЕЗПЕКА ЕКСПЛУАТАЦІЇ

ЗАСТЕРЕЖЕННЯ! Для зниження ризику пожежі, ураження електричним струмом або травмування людей та пошкодження майна:

-У разі пошкодження шнура живлення для уникнення безпеки його повинен замінити спеціаліст із технічного обслуговування або аналогічно кваліфікована особа.

-Під час обслуговування пристрій повинен бути від'єднаний від джерела живлення.

-Для живлення пристрою завжди використовуйте джерело живлення, значення напруги, частоти та номінальної потужності якого відповідають значенням, вказаним на етикетці виробу.

-Завжди використовуйте розетку з заземленням.

-Перед очищенням, або коли пристрій не використовується, від'єднайте шнур живлення від розетки.

-Забороняється використовувати пристрій мокрими руками. Уникайте розливання води на пристрій.

-Забороняється занурювати пристрій у рідину або піддавати дії дощу, вологи або інших рідин.

-Забороняється залишати працюючий пристрій без нагляду. Забороняється нахилити або перевертати пристрій.

-Забороняється від'єднувати мережевий штепсельний роз'єм працюючого пристрою.

- Забороняється від'єднувати штепсельний роз'єм, тягнучи за шнур живлення.
- Забороняється використовувати кабель-подовжувач або перехідний роз'єм.
- Забороняється розміщувати на пристрої будь-які предмети.
- Забороняється вставати або сідати на пристрій.
- Забороняється вставляти пальці або предмети в отвір випуску повітря.
- Забороняється торкатися отвору впуску повітря або алюмінієвих ребер пристрою.
- Забороняється використовувати пристрій, якщо він пошкоджений або є ознаки несправності пристрою.
- Забороняється очищати пристрій будь-якими хімічними агентами.
- Переконайтесь у тому, що пристрій знаходиться далеко від джерел вогню або легкозаймистих або вибухонебезпечних предметів.
- Пристрій повинен бути встановлений відповідно до національних правил проектування та прокладання електропроводки.
- Забороняється використовувати будь-які агенти для прискорення процесу відтавання або для очищення, окрім рекомендованих виробником.
- Пристрій повинен зберігатися в кімнаті, яка не містить постійних джерел безперервної дії (наприклад, відкритого полум'я, працюючого газового пристрою або працюючого електричного нагрівача).
- Пристрій повинен зберігатися в такий спосіб, який унеможливує механічне пошкодження.
- Холодоагенти не обов'язково мають запах.
- Труби повинні бути захищені від фізичного пошкодження і не повинні встановлюватися в невентильованому просторі, якщо площа приміщення становить менше 9 м².
- Зберігайте всі необхідні вентиляційні отвори чистими.
- Пристрій повинен зберігатися у добре провітрюваній зоні, розмір якої відповідає області приміщення, розрахованої на експлуатацію пристрою.
- ▲ Будь-яка особа, яка працює з холодоагентом або контуром циркуляції холодоагенту, повинна мати чинний сертифікат від акредитованого в галузі органу із сертифікації, який уповноважує її безпечно працювати з холодоагентами відповідно до технічних умов для атестації, загальноприйнятних у галузі.
- ▲ Технічне обслуговування повинно здійснюватися лише за рекомендацією виробника пристрою.
- Технічне обслуговування та ремонт, що вимагають допомоги іншого кваліфікованого персоналу, повинні здійснюватися під наглядом особи, яка відповідає кваліфікаційним вимогам для використання легкозаймистих холодоагентів.

2.2 ЗАХОДИ БЕЗПЕКИ ПІД ЧАС ПРОВЕДЕННЯ ОБСЛУГОВУВАННЯ

Під час проведення обслуговування пристрою, в якому використовується R290, дотримуйтесь наступних попереджень.

2.2.1 Перевірка території

Для мінімізації ризику пожежі перевірка безпеки повинна проводитись до початку роботи з системами, що містять легкозаймисті холодоагенти. При ремонті холодильної системи, перш ніж почати роботу з системою, слід дотриматися наступних заходів забезпечення безпеки.

2.2.2 Робочий процес

Для мінімізації ризику витоку займистого газу або випарів під час виконання робіт робота повинна здійснюватися належним чином.

2.2.3 Загальна робоча область

Весь персонал з технічного обслуговування та інші особи, які працюють у локальній зоні, повинні бути ознайомлені з характером виконуваної роботи. Уникайте роботи в обмеженому просторі. Навколишній простір робочої зони повинен бути розділений. Переконайтесь у тому, що умови в зоні роботи є безпечними, перевіривши наявність займистих матеріалів.

2.2.4 Перевірка наявності холодоагенту

Перед початком та під час роботи робочу зону необхідно перевірити за допомогою відповідного детектора холодоагенту; це забезпечить обізнаність технічного спеціаліста щодо потенційно легкозаймистого середовища. Переконайтесь у тому, що використовуваний пристрій виявлення витоку підходить для використання з легкозаймистими холодоагентами, тобто є іскробезпечним, достатньо герметичним або конструктивно безпечним.

2.2.5 Наявність вогнегасника

Якщо з охолоджувальною установкою або пов'язаними з нею вузлами й деталями слід проводити будь-які роботи, пов'язані з нагріванням відкритим полум'ям, необхідно забезпечити наявність відповідного протипожежного обладнання. Тримайте порошковий або вуглекислотний вогнегасник біля заправної станції.

2.2.6 Жодних джерел займання

Жодна особа, яка проводить роботи з охолоджувальною системою, що передбачають вплив на будь-який трубопровід, що містить або містив легкозаймистий холодоагент, не повинна використовувати будь-яке джерело займання таким чином, щоб створювати небезпеку пожежі або вибуху. Усі можливі джерела займання, включаючи запалені сигарети, які можуть призвести до можливого вивільнення займистого холодоагенту в навколишній простір, повинні залишатися далеко від місця встановлення, ремонту,

вилучення або утилізації. Для унеможливлення ризику запалювання або спалахування перед початком роботи навколишній простір встановлення повинен бути перевірений.

2.2.7 Вентильована зона

Перед втручанням у систему або виконанням будь-якої роботи, пов'язаної з нагріванням відкритим полум'ям, переконайтесь у тому, що зона виконання робіт є відкритою або достатньо вентильованою. Протягом усієї роботи повинен підтримуватися певний рівень вентиляції. Вентиляція повинна безпечно розвіювати будь-який вивільнений холодоагент, при цьому бажано його відводити в атмосферу.

2.2.8 Перевірка охолоджувального пристрою

У разі заміни електричних компонентів вони повинні відповідати цільовому призначенню та відповідним технічним умовам. Завжди необхідно дотримуватись інструкцій виробника щодо технічного та сервісного обслуговування. У разі виникнення сумнівів зверніться за допомогою до технічного відділу виробника. Для пристрою, що використовує займисті холодоагенти, необхідно виконати наступні перевірки:

- Об'єм заправлення повинен відповідати розміру приміщення, в якому встановлені вузли, що містять холодоагент;
- Вентиляційні пристрої та випускні отвори працюють належним чином і не заблоковані;
- У разі використання контуру охолодження з проміжним холодоносієм перевірте наявність холодоагенту у вторинному контурі;
- Маркування пристрою видно чітко. Маркування та позначення, які є нерозбірливими, повинні бути відновлені;
- Трубопровід або компоненти холодоагенту повинні бути встановлені в положенні, при якому вони малоімовірно будуть піддаватися дії будь-яких речовин, які можуть спричинити корозію компонентів, що містять холодоагент, якщо компоненти не виготовлені з корозійностійких матеріалів або належним чином не захищені від корозії.

2.2.9 Перевірка електрообладнання

Ремонт та технічне обслуговування електричних компонентів повинні включати попередню перевірку безпеки та процедури перевірки компонентів. У разі виникнення несправності, яка може загрожувати безпеці, забороняється підключати до контуру будь-яке джерело електроживлення, поки несправність не буде усунена належним чином. Якщо несправність не може бути усунена негайно, але операція повинна бути продовжена, слід використовувати відповідне тимчасове рішення. Про це необхідно повідомити власника приміщення, завдяки чому усі сторони будуть поінформовані.

Попередні перевірки безпеки повинні включати:

- Розрядження конденсаторів: повинно здійснюватись безпечно з метою уникнення можливості утворення іскр;
- Під час заряджання, відновлення або очищення системи не повинно залишатися жодних незахищених електричних компонентів або ліній під напругою;
- Необхідно забезпечити нерозривність заземлення.

⚠ УВАГА!

Встановлюйте пристрій у приміщеннях площею більше 9 м².

Забороняється встановлювати пристрій у місці можливого витоку легкозаймистого газу.

3. ОГЛЯД ПРИСТРОЮ

3.1 СХЕМАТИЧНЕ ПРЕДСТАВЛЕННЯ ВИРОБУ

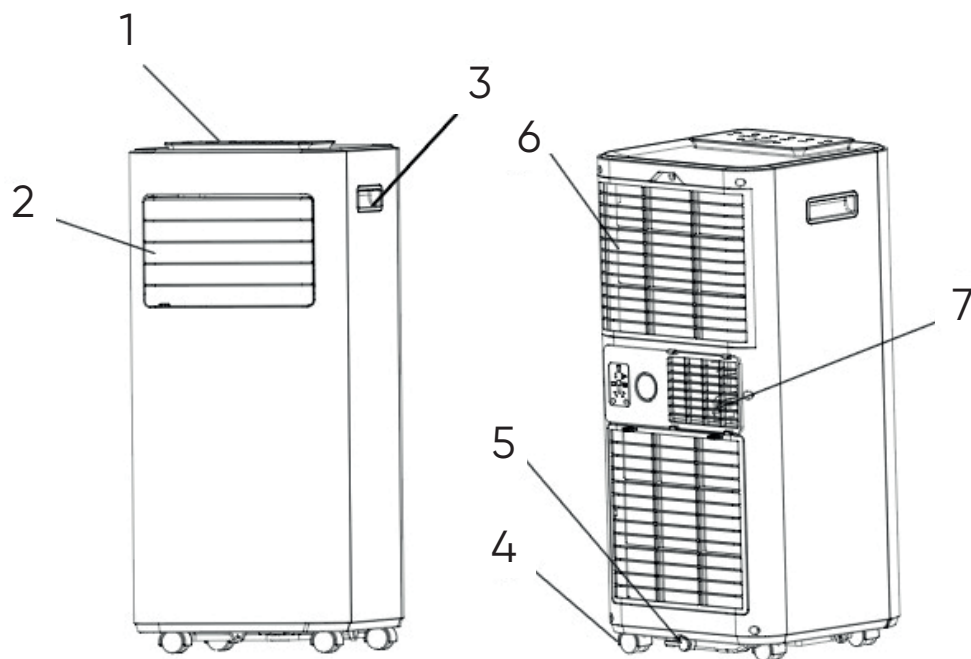

1 Панель керування

2 Повітровипускний отвір з регульованою вентиляцією

3 Ручка

4 Колесо

5 Зливний отвір

6 Повітровипускний отвір з повітряним фільтром

7 Випуск відпрацьованого повітря

3.2 РЕЖИМИ

- ✓ Висока продуктивність у компактному розмірі з функціями охолодження, осушення, вентиляції та нагрівання.
- ✓ Встановлення та відображення температури
- ✓ Цифровий світлодіодний дисплей
- ✓ Електронне керування з вбудованим таймером та режимом сну
- ✓ Система з природним випаровуванням для кращої ефективності
- ✓ Автоматичне вимикання при заповненні резервуара.
- ✓ Автоматичний перезапуск у разі збою електроживлення
- ✓ Функція автоматичного відтавання при низьких температурах навколишнього середовища
- ✓ Пульт дистанційного керування
- ✓ Двошвидкісний вентилятор
- ✓ Колеса для полегшення переміщення

4.1 ВМІСТ УПАКОВКИ

Розпакуйте коробку та вийміть пристрій та його допоміжне приладдя.

Після розпакування перевірте пристрій на наявність пошкоджень або подряпин.

Допоміжне приладдя:

1. Шланг
2. З'єднувач шланга
3. Адаптер для віконного комплекту
4. Пульт дистанційного керування
5. Зливна труба
6. Віконний комплект



4.2 РОЗТАШУВАННЯ

Якщо пристрій був нахилений більше ніж на 45° , перед використанням залиште його у вертикальному стані не менше ніж на 24 години.

Поставте пристрій на тверду рівну поверхню таким чином, щоб відстань навколо пристрою до найближчих предметів становила принаймні 50 см, що забезпечить належну циркуляцію повітря.

Забороняється експлуатувати пристрій в безпосередній близькості до стін, штор або інших предметів, які можуть заблокувати повітрязабірник та випускний отвір повітря. Тримайте отвори впуску та випуску повітря вільними від перешкод.

Забороняється встановлювати пристрій у місцях, де він може піддаватися впливу:

- Джерел тепла, таких як радіатори, обігрівачі, печі або інше обладнання, яке продукує тепло.
- Прямої сонячної променів
- Механічної вібрації або ударів
- Надмірного вмісту пилу
- Недостатньої вентиляції, наприклад, через шафу або книжкову шафу
- Нерівної поверхні

⚠ УВАГА!

Встановлюйте пристрій у приміщеннях площею більше 9 м^2 .

Забороняється встановлювати пристрій у місці можливого витоку легкозаймистого газу.

4.3 З'ЄДНАННЯ ШЛАНГА

Обладнання для кондиціювання повітря вимагає вентиляції, яка дозволяє відпрацьованому витяжному повітрю, яке містить відпрацьоване тепло і вологу та залишає кімнату, виходити з пристрою. Забороняється замінювати або подовжувати вентиляційний шланг, інакше це призведе до зниження ефективності або, в гіршому випадку, вимкнення пристрою через низький тиск.

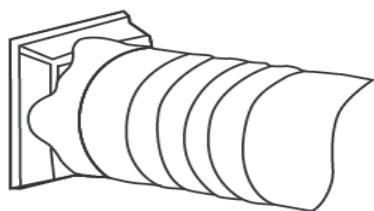

Крок 1: Під'єднайте шланговий з'єднувач до одного кінця шланга.

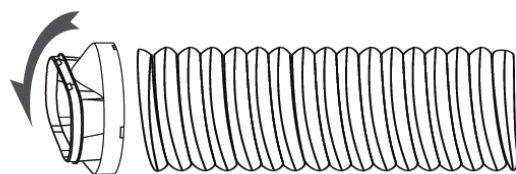

Крок 2: Під'єднайте адаптер для віконного комплекту до іншого кінця шланга.

5. ЕКСПЛУАТАЦІЯ

5.1 ПАНЕЛЬ КЕРУВАННЯ ТА ДИСПЛЕЙ

1. Джерело електроживлення

Натисніть, щоб увімкнути або вимкнути пристрій.

2. Режим

Натисніть, щоб переключатися між режимами роботи (охолодження, осушення, вентиляція та нагрівання).

3. Швидкість обертання

Натисніть, щоб перемикає швидкість обертання вентилятора (висока / низька).

4. Вниз

Зменшіть бажану температуру або встановіть таймер.

5. Вгору

Збільшіть бажану температуру (від 16 до 32 °C) або встановіть таймер.

6. Таймер/Wi-Fi

Встановіть час автоматичного запуску або зупинення пристрою. Довге натискання кнопки протягом 5 секунд активує функцію Wi-Fi.

7. Блокування

Довге натискання вмикає / вимикає функцію блокування від дітей.

8. Сон

Натисніть, щоб увімкнути / вимкнути режим сну.

9. Світлодіодний дисплей

Відображає налаштування таймера та температуру в приміщенні.

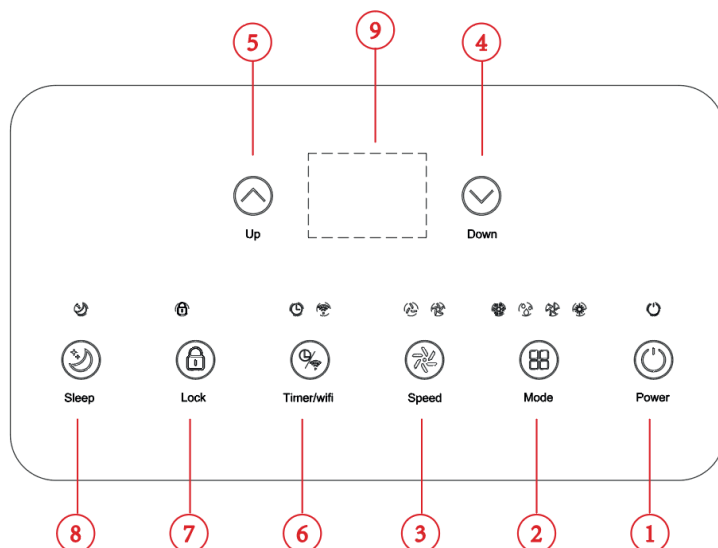

5.2 ДИСТАНЦІЙНЕ КЕРУВАННЯ

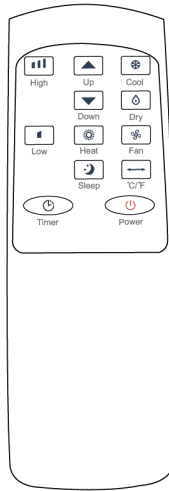

5.3 НАЛАШТУВАННЯ

5.3.1 Вмикання та вимикання

Натисніть кнопку «POWER» (Живлення), щоб увімкнути пристрій.

Натисніть кнопку «MODE» (Режим), щоб обрати потрібний режим роботи.

Натисніть кнопку «POWER» (Живлення) ще раз, щоб вимкнути живлення.

5.3.2 Режим роботи

Пристрій має п'ять режимів роботи: «Cool» (Охолодження), «Dry» (Осушення), «Fan» (Вентиляція), «Heat» (Нагрівання) та «Sleep» (Сон)

А. Охолодження повітря в кімнаті

Виберіть режим охолодження, щоб знизити температуру в кімнаті.

Натисніть кнопку «POWER» (Живлення) декілька разів, поки не увімкнеться світлодіодний індикатор функції «COOL» (Охолодження).

Натискайте кнопку «UP/DOWN» (Вгору/Вниз), щоб відрегулювати температуру, яка відображається на дисплеї. Температуру можна встановити від 16 до 32 °C.

Натисніть кнопку «SPEED» (Швидкість обертання) декілька разів, поки не увімкнеться світлодіодний індикатор потрібної швидкості обертання вентилятора.

Для спрямування повітряного потоку горизонтально відрегулюйте внутрішні отвори вручну.

Примітка. Кондиціонер зупиниться, якщо температура в кімнаті опуститься нижче за вибрану температуру.

В. Нагрівання повітря в кімнаті

Натисніть кнопку «POWER» (Живлення) декілька разів, поки не увімкнеться світлодіодний індикатор функції «HEAT» (Нагрівання).

Натисніть кнопку «UP/DOWN» (Вгору/Вниз), щоб встановити температуру вище, ніж температура в кімнаті. Також можна відрегулювати швидкість обертання вентилятора.

Примітка. Для забезпечення безперервної роботи до пристрою повинен бути підключений зливний шланг.

С. Вентиляція повітря в кімнаті

Натисніть кнопку «MODE» (Режим) декілька разів, поки не увімкнеться світлодіодний індикатор функції «FAN» (Вентиляція). У режимі вентиляції повітря в кімнаті циркулює, але не охолоджується.

Натисніть кнопку «SPEED» (Швидкість обертання) декілька разів, щоб обрати бажану швидкість обертання вентилятора.

Д. Осушення повітря в кімнаті

Натисніть кнопку «MODE» (Режим) на панелі керування або пульті дистанційного керування; увімкнеться індикатор функції «Dry» (Осушення). Швидкість обертання вентилятора не регулюється. Користувач повинен під'єднати шланг до зливного отвору, розташованого в нижній частині пристрою.

Примітка. У цьому режимі швидкість обертання вентилятора перемикається на низьке значення і не може бути змінена.

Е. Режим «Sleep» (Сон)

Режим сну можна активувати в режимі охолодження та нагрівання.

- У режимі охолодження:

Через 1 годину роботи встановлена температура збільшується на 1 °C, через ще одну годину роботи

встановлена температура знову збільшується на 1 °С.

- У режимі нагрівання:

Через 1 годину роботи встановлена температура зменшується на 1 °С, через ще одну годину роботи

встановлена температура знову зменшується на 1 °С.

Після чого температура тримається постійною протягом 10 годин. Усі індикатори погаснуть. Для забезпечення тихої роботи швидкість обертання вентилятора перемикається на низьке значення і не може бути змінена.

5.3.3 ВСТАНОВЛЕННЯ ТАЙМЕРА (від 1 години до 24 годин):

Таймер має два методи керування:

Вимкнення (коли живлення увімкнено) ➡

Натисніть кнопку «TIMER» (Таймер), щоб активувати функцію таймера.



Натисніть кнопку «UP/DOWN» (Вгору/Вниз) декілька разів, щоб встановити час затримки вимкнення.

Увімкнення (коли живлення вимкнено) ➡

Натисніть кнопку «TIMER» (Таймер), щоб активувати функцію таймера.



Натисніть кнопку «UP/DOWN» (Вгору/Вниз) декілька разів, щоб встановити час затримки вмикання.

Скидання таймера

➡ Натисніть кнопку «UP/DOWN» (Вгору/Вниз) декілька разів, поки на світлодіодному індикаторі не з'явиться значення «00».

Примітка. Натискання кнопки «POWER» (Живлення) також скасовує налаштування таймера.

5.3.4 Автоматичне відтавання

При низькій температурі в приміщенні під час роботи на випарнику може утворюватися іній. Пристрій автоматично запустить функцію відтавання, у цей час буде блимати світлодіодний індикатор «POWER» (Живлення). Послідовність керування відтаванням наступна:

А. Коли пристрій працює в режимі охолодження або осушення, і датчик температури навколишнього середовища виявить, що температура випарника опустилася нижче -1 °С; після того, як компресор зупинить роботу на 10 хвилин або температура випарника підніметься до 7 °С, пристрій перезапуститься в режимі охолодження.

В. Коли пристрій працює в режимі осушення, і коли датчик температури зміювика виявить, що температура випарника опустилася нижче 40 °С, а різниця температури між температурою зміювика та температурою в приміщенні опустилася нижче 19 °С, після того, як компресор пропрацює 20 хвилин, пристрій запустить процес відтавання протягом 5 хвилин, у цей час буде блимати світлодіодний індикатор «POWER» (Живлення).

5.3.5 Захист від перевантаження

У разі збою електроживлення для забезпечення захисту компресора відбудеться 3-хвилинна затримка, після чого компресор перезапуститься.

5.4 ДРЕНАЖ

5.4.1 Ручний дренаж:

1) Коли пристрій зупиниться після заповнення водою, від'єднайте штепсельну вилку від розетки.

Примітка. Поводьтеся з пристроєм обережно, уникаючи проливання води в резервуар для води, розташований внизу пристрою.

2) Помістіть під бічним водовипускним патрубком резервуар для води.

3) Вийміть пробку з отвору – вода автоматично потече в резервуар для води.

Примітки.

Під час зливання води пристрій можна трохи відхилити назад.

Якщо ємність для води не може утримати всю воду, якнайшвидше заткніть водовипускний патрубок, перш ніж вода заповнить резервуар, щоб запобігти розливанню води на підлогу або килим.

4) Після завершення зливання води вставте затичку для води.

Примітка. Після встановлення затички для води та зливної кришки перезапустіть пристрій, щоб запобігти витоку конденсованої води з пристрою на підлогу або килим.

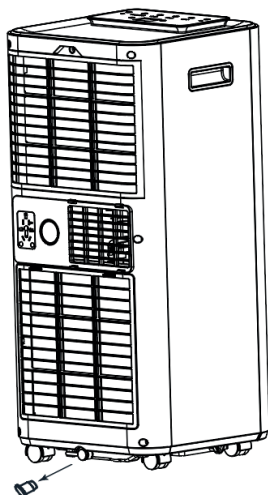

5.4.2 Безперервний дренаж

Система з природним випаровуванням використовує накопичену воду для охолодження змійовиків конденсаторів, забезпечуючи більш високу ефективність. При охолодженні дренажний резервуар не потрібно спорожнювати, за винятком операції осушення та умов високої вологості. Конденсована вода випаровується в конденсаторі і виводиться через шланг.

Для безперервної роботи або роботи без нагляду при осушенні під'єднайте до пристрою зливний шланг, який іде в комплекті. Конденсована вода може автоматично стікати у піддницце.

Вийміть корок зливного отвору і помістіть його в безпечне місце.

Під'єднайте зливний шланг надійно та належним чином і переконайтесь у тому, що він не має згинів і не заважає переміщенню по кімнаті.

Розмістіть випускний кінець шланга над зливним отвором або піддниццем і переконайтесь у тому, що вода може вільно витікати з пристрою.

Забороняється занурювати кінець шланга у воду.

Для запобігання розливанню води:

– Оскільки вакуум у лотку для накопичення конденсату є високим, нахиліть зливний шланг до підлоги. Бажано, щоб рівень нахилу перевищував 20 градусів.

– Випряміть шланг, щоб запобігти потраплянню води в шланг.

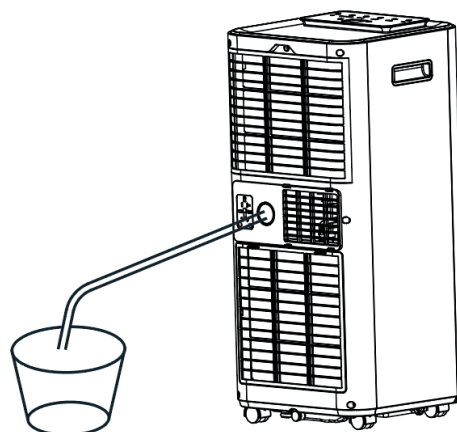

6. ОЧИЩЕННЯ

6.1. ОЧИЩЕННЯ ПОВІТРЯНОГО ФІЛЬТРА (кожні два тижні)

На фільтрі накопичується пил, що обмежує потік повітря. Обмежений потік повітря знижує ефективність системи і може пошкодити пристрій, якщо фільтр буде заблокований.

Повітряний фільтр потребує регулярного очищення. Для полегшення очищення повітряний фільтр є знімним. Забороняється використовувати пристрій без повітряного фільтра, інакше випарник може забруднитись.

1. Вимкніть пристрій, натиснувши кнопку «POWER» (Живлення), та від'єднайте шнур живлення.
2. Зніміть з пристрою сітку фільтра.
3. Для всмоктування пилу з фільтра використовуйте пилотяг.
4. Переверніть повітряний фільтр і промийте його проточною водою. Вода повинна протікати через фільтр у напрямку, протилежному напрямку потоку повітря. Відкладіть фільтр і дайте йому повністю висохнути перед встановленням на місце.

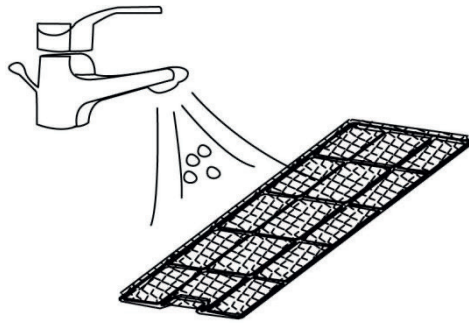

Вимкніть пристрій і зніміть повітряні фільтри.
Промийте повітряний фільтр проточною водою.

Попередження!!!

Для уникнення травмування пальців забороняється торкатися поверхні випарника голими руками.

6.2. ОЧИЩЕННЯ ХОЛОДОАГЕНТУ

Загальні заходи:

1. Газ/випари важчі за повітря. Він/вони може накопичуватися в обмежених просторах, особливо на рівні землі або нижче.
2. Видаліть усі можливі джерела займання.
3. Використовуйте відповідні засоби індивідуального захисту.
4. Евакууйте зайвий персонал, ізолюйте та провентильуйте територію.
5. Уникайте контактування холодоагенту з очима, шкірою та одягом. Не вдихайте випари або газ.
6. Уникайте випуску його в каналізаційні труби та труби міського водопроводу.
7. Перекрийте джерело витoku, якщо це можна зробити безпечно. Пам'ятайте про використання розпилювача води для розвіювання випарів.
8. Ізолюйте територію, поки газ не розвіється. Перш ніж входити в ізольовану зону, провітрити її та проведіть газовий аналіз.

7. МОЖЛИВІ НЕСПРАВНОСТІ ТА ЇХ УСУНЕННЯ

Несправність	Перевірка	Усунення	
Пристрій не працює.	Перевірити з'єднання з джерелом електроживлення.	Надійно вставити шнур живлення в розетку.	
	Перевірити, чи не світиться індикатор рівня води.	Спорожнити резервуар для води.	
	Перевірити температуру в кімнаті.	Діапазон робочої температури – від 5 до 35 °С.	
Пристрій працює зі зниженою потужністю.	Перевірити повітряний фільтр на предмет забруднення.	У разі необхідності очистити повітряний фільтр.	
	Перевірити, чи не заблокований повітровід.	Видалити засмічення.	
	Перевірити, чи не відчинені двері або вікна в кімнаті.	Тримати двері та вікна зачиненими.	
	Перевірити, чи обрано потрібний режим роботи та чи правильно встановлена температура.	Правильно встановити режим і температуру відповідно до інструкції.	
	Шланг від'єднаний.	Переконайтесь у тому, що шланг надійно прикріплений.	
Витік води	Переливання води під час переміщення пристрою.	Випорожнити резервуар для води перед транспортуванням.	
	Переконайтесь у тому, що зливний шланг не має заломів або згинів.	Випрямити шланг для уникнення затримання у ньому води.	
Надмірний шум	Перевірити, чи надійно розміщений пристрій.	Розташувати пристрій на горизонтальній та твердій поверхні.	
	Перевірте вузли на ослаблення або вібрацію.	Закріпити та затягнути вузли.	
	Шум нагадує звук протічної води.	Шум створюється протічним холодоагентом. Це нормально.	
Коди помилок	E0	Втрата зв'язку між основною друкованою платою та друкованою платою дисплея.	Перевірити провідний шлейф монтажної плати дисплея на наявність пошкоджень.
	E1	Несправність датчика температури навколишнього середовища	Перевірити з'єднання. Очистити або замінити датчик температури.
	E2	Несправність датчика температури змійовика.	Перевірити з'єднання. Очистити або замінити датчик температури.
	F†	Аварійний сигнал високого рівня конденсованої води.	Спорожнити дренажне піддницце.

8. ВИВЕДЕННЯ З ЕКСПЛУАТАЦІЇ

8.1. ЗБЕРІГАННЯ

Довгострокове зберігання – Якщо пристрій не буде використовуватися протягом тривалого періоду (більше декількох тижнів), рекомендується очистити й повністю висушити пристрій. Для зберігання пристрою дотримуйтесь наступної процедури:

1. Від'єднайте пристрій від мережі електроживлення та зніміть шланг і віконний комплект, що йдуть у комплекті з пристроєм.
2. Злийте з пристрою залишок води.
3. Очистіть фільтр і дайте йому повністю висохнути в затененому місці.
4. Встановіть фільтр на своє місце.
5. Пристрій повинен зберігатись у вертикальному положенні.
6. Зберігайте пристрій у вентильованому, сухому, захищеному від агресивних газів приміщенні.

УВАГА!

Для запобігання пошкодженню компонентів та утворенню цвілі перед пакуванням випарник, розташований всередині пристрою, повинен бути висушений. Від'єднайте пристрій від мережі електроживлення та поставте його на кілька днів в сухому відкритому місці, щоб висушити. Альтернативний метод висушування пристрою – це увімкнути пристрій, встановити його в режим вентиляції з низьким потоком повітря та підтримувати цей стан, поки дренажний канал не осушиться, завдяки чому внутрішня частина корпусу буде зберігатись сухою і запобігати утворенню цвілі.

ІНФОРМАЦІЯ ЩОДО УТИЛІЗАЦІЇ ТА ПЕРЕРОБКИ

Цей продукт позначений символом роздільної утилізації відходів. Продукт повинен бути утилізований відповідно до положень про утилізацію електричного та електронного обладнання (Директива 2012/19/ЄС про відходи електричного і електронного обладнання). Забороняється утилізація разом із звичайними міськими відходами. Утилізуйте всі електричні та електронні прилади відповідно до всіх місцевих та європейських норм і положень у визначених пунктах збору, які мають відповідний дозвіл та сертифікацію згідно з місцевими законодавчими положеннями. Належна утилізація та переробка допомагають мінімізувати вплив на навколишнє середовище та здоров'я людини. Додаткову інформацію щодо утилізації можна отримати у постачальника, авторизованого сервісного центру або місцевих органів влади.

ДЕКЛАРАЦІЯ ВІДПОВІДНОСТІ НОРМАМ ЄС

Цим документом компанія «Tesla Solar s.r.o.» декларує, що радіотехнічне обладнання типу TSL-AC-AC500 відповідає директивам ЄС. Повний текст Декларації відповідності нормам ЄС доступний на веб-сайті: tsl.sh/doc

Тип зв'язку: Wi-Fi 2,4 ГГц

Частотна смуга: 2,412 – 2,484 ГГц

Макс. потужність ВЧ-сигналу (ЕІВП): < 20 дБм



Виробник

Компанія « TESLA Solar s.r.o.»
Rubeska 215/1
Praha 190 00
Czech Republic
www.teslasmart.com

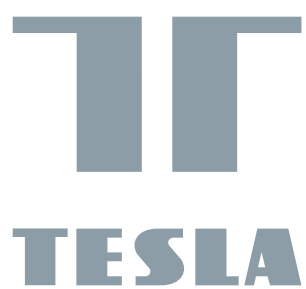

**КОНДИЦИОНЕР ВОЗДУХА
TESLA SMART
AIR CONDITIONER AC500**

**РУКОВОДСТВО
ПОЛЬЗОВАТЕЛЯ**

EN

DE

CZ

SK

PL

HU

SL

RO

UA

RU

1. ПЕРЕД НАЧАЛОМ

1.1 ОПИСАНИЕ ПРОДУКТА

Портативный кондиционер воздуха Tesla Smart Air Conditioner AC500 – это превосходное решение для охлаждения, которое создает комфортную атмосферу в отдельных комнатах. Также он имеет функцию вентиляции и осушения для циркуляции воздуха и удаления влаги. Это автономное устройство, которое не требует стационарного монтажа, а это означает, что вы можете переместить его туда, где это больше всего нужно. Эти устройства обычно используются на кухнях, во временных жилых помещениях, компьютерных комнатах, гаражах и во многих других местах, где установка наружного кондиционера воздуха имеет ограничения. Он использует экологически чистый хладагент R290. R290 не оказывает вредного воздействия на слой озона (озоноразрушающий потенциал), имеет незначительный парниковый эффект (потенциал глобального потепления) и доступен во всем мире. Эффективные энергетические свойства R290 делают его очень подходящим для этого применения хладагентом. Однако из-за высокой горючести теплоносителя следует принять специальные меры предосторожности.

1.2 УСЛОВНЫЕ ОБОЗНАЧЕНИЯ

 Это устройство использует легковоспламеняющийся хладагент. В случае утечки и контактирования хладагента с огнем или нагревательным элементом, образуется вредный газ и существует риск пожара.

 Перед началом эксплуатации внимательно прочтите руководство пользователя.

1.3 В ИНТЕРЕСАХ БЕЗОПАСНОСТИ ВСЕГДА СЛЕДУЕТ ПРИДЕРЖИВАТЬСЯ СЛЕДУЮЩИХ ИНСТРУКЦИЙ

- Это устройство может использоваться детьми в возрасте от 8 лет и старше, а также людьми с ограниченными физическими, сенсорными или психическими способностями или отсутствием опыта и знаний, при условии, что они находятся под наблюдением или были проинструктированы о безопасном использовании устройства и осознают опасности. Детям запрещается играть с устройством. Детям, не находящимся под наблюдением, запрещается выполнять очистку и пользовательское техническое обслуживание.
- Устройство предназначено для использования с газом R-290 (пропан) как единственным предназначенным для этого хладагентом.
- Блок цикла охлаждения является закрытым. Обслуживать это устройство могут только квалифицированные технические специалисты.
- Запрещается выпускать хладагент в атмосферу.
- R-290 (пропан) является легковоспламеняющимся и тяжелее воздуха газом.
- Если пропан присутствует в воздухе или даже если есть только подозрение на его присутствие, не позволяйте неподготовленному персоналу пытаться найти причину утечки.
- Газ пропан, используемый в устройстве, не имеет запаха.
- Отсутствие запаха не означает, что газ не вытекает.
- В случае обнаружения утечки, немедленно эвакуируйте всех людей из комнаты, обратитесь в местную пожарную часть и сообщите персоналу, что произошла утечка пропана.
- Не допускайте никого в комнату, пока не прибудет квалифицированный специалист по техническому обслуживанию и не подтвердит, что можно безопасно вернуться в комнату.
- Запрещается пользоваться возле устройства открытым пламенем, сигаретами или другими возможными источниками возгорания.
- Любые заменяемые компоненты должны быть идентичны оригиналу.

2. ДЛЯ ВАШЕЙ БЕЗОПАСНОСТИ

 Перед использованием устройства внимательно прочтите настоящее руководство и полностью вникните в его содержание.

2.1 БЕЗОПАСНОСТЬ ЭКСПЛУАТАЦИИ

ПРЕДОСТЕРЕЖЕНИЕ! Для снижения риска пожара, поражения электрическим током или травмирования людей и повреждения имущества:

- В случае повреждения шнура питания во избежание безопасности его должен заменить специалист по техническому обслуживанию или аналогично квалифицированное лицо.
- Во время обслуживания устройство должно быть отключено от источника питания.
- Для питания устройства всегда используйте источник питания, значения напряжения, частоты и номинальной мощности которого соответствуют значениям, указанным на этикетке изделия.
- Всегда используйте розетку с заземлением.
- Перед очисткой, или когда устройство не используется, выньте шнур питания из розетки.
- Запрещается использовать устройство мокрыми руками. Избегайте проливания воды на устройство.
- Запрещается погружать устройство в жидкость или подвергать воздействию дождя, влаги или других жидкостей.

- Запрещается оставлять работающее устройство без присмотра. Запрещается наклонять или переворачивать устройство.
 - Запрещается отсоединять сетевой штепсельный разъем работающего устройства.
 - Запрещается отсоединять штепсельный разъем, потянув за шнур питания.
 - Запрещается использовать кабель-удлиннитель или переходной разъем.
 - Запрещается размещать на устройстве какие-либо предметы.
 - Запрещается становиться или садиться на устройство.
 - Запрещается вставлять пальцы или предметы в отверстие выпуска воздуха.
 - Запрещается касаться отверстия впуска воздуха или алюминиевых ребер устройства.
 - Запрещается использовать устройство, если оно повреждено или есть признаки неисправности устройства.
 - Запрещается очищать устройство любыми химическими агентами.
- Убедитесь в том, что устройство находится вдали от источников огня или легковоспламеняющихся или взрывоопасных предметов.
- Устройство должно быть установлено в соответствии с национальными правилами проектирования и прокладки электропроводки.
 - Запрещается использовать какие-либо агенты для ускорения процесса оттаивания или для очистки, кроме рекомендованных производителем.
 - Устройство должно храниться в комнате, которая не содержит постоянных источников непрерывного действия (например, открытого пламени, работающего газового устройства или работающего электрического нагревателя).
 - Устройство должно храниться образом, делающим невозможным механическое повреждение.
 - Хладагенты не обязательно имеют запах.
 - Трубы должны быть защищены от физического повреждения и не должны устанавливаться в неветилируемом пространстве, если площадь помещения составляет менее 9 м².
 - Держите все необходимые вентиляционные отверстия в чистоте.
 - Устройство должно храниться в хорошо проветриваемой зоне, размер которой соответствует области помещения, рассчитанной для эксплуатации устройства.
- ▲ Любое лицо, работающее с хладагентом или контуром циркуляции хладагента, должно иметь действующий сертификат от аккредитованного в отрасли органа по сертификации, который уполномочивает его безопасно работать с хладагентами в соответствии с техническими условиями для аттестации, общепринятыми в отрасли.
- ▲ Техническое обслуживание должно осуществляться только по рекомендации производителя устройства. Техническое обслуживание и ремонт, требующие помощи другого квалифицированного персонала, должны осуществляться под наблюдением лица, отвечающего квалификационным требованиям для использования легковоспламеняющихся хладагентов.

2.2 МЕРЫ БЕЗОПАСНОСТИ ПРИ ПРОВЕДЕНИИ ОБСЛУЖИВАНИЯ

При проведении обслуживания устройства, в котором используется R290, соблюдайте следующие предупреждения.

2.2.1 Проверка территории

Для минимизации риска пожара проверка безопасности должна проводиться до начала работы с системами, содержащими легковоспламеняющиеся хладагенты. При ремонте холодильной системы, прежде чем начать работу с системой, следует соблюдать следующие меры обеспечения безопасности.

2.2.2 Рабочий процесс

Для минимизации риска утечки воспламеняющегося газа или испарений во время выполнения работ, работа должна осуществляться надлежащим образом.

2.2.3 Общая рабочая область

Весь персонал по техническому обслуживанию и другие лица, работающие в локальной зоне, должны быть ознакомлены с характером выполняемой работы. Избегайте работы в ограниченном пространстве. Окружающее пространство рабочей зоны должно быть разделено. Убедитесь в том, что условия в рабочей зоне являются безопасными, проверив наличие воспламеняющихся материалов.

2.2.4 Проверка наличия хладагента

Перед началом и во время работы рабочую зону необходимо проверить с помощью соответствующего детектора хладагента; это обеспечит осведомленность технического специалиста о потенциально легковоспламеняющейся среде. Убедитесь, что используемое устройство обнаружения утечки подходит для использования с легковоспламеняющимися хладагентами, то есть является искробезопасным, достаточно герметичным или конструктивно безопасным.

2.2.5 Наличие огнетушителя

Если с охладительной установкой или связанными с ней узлами и деталями следует проводить какие-либо работы, связанные с нагревом открытым пламенем, необходимо обеспечить наличие соответствующего противопожарного оборудования. Держите порошковый или углекислотный огнетушитель возле заправочной станции.

2.2.6 Никаких источников возгорания

Ни одно лицо, проводящее работы с охладительной системой, предусматривающие воздействие на любой трубопровод, содержащий или содержавший легковоспламеняющийся хладагент, не должно использовать любой источник воспламенения таким образом, чтобы создавать опасность пожара или взрыва. Все возможные источники воспламенения, включая зажженные сигареты, которые могут привести к возможному высвобождению воспламеняющегося хладагента в окружающее пространство, должны оставаться вдали от места установки, ремонта, извлечения или утилизации. Для исключения риска возгорания или воспламенения, перед началом работы окружающее пространство установки должно быть проверено.

2.2.7 Вентилируемая зона

Перед вмешательством в систему или выполнением любой работы, связанной с нагревом открытым пламенем, убедитесь в том, что зона выполнения работ является открытой или достаточно вентилируемой. На протяжении всей работы должен поддерживаться определенный уровень вентиляции. Вентиляция должна безопасно рассеивать любой высвобожденный хладагент, при этом желательно его отводить в атмосферу.

2.2.8 Проверка охладительного устройства

В случае замены электрических компонентов, они должны соответствовать целевому назначению и соответствующим техническим условиям. Всегда необходимо следовать инструкциям производителя по техническому и сервисному обслуживанию. В случае возникновения сомнений обратитесь за помощью в технический отдел производителя.

Для устройства, использующего воспламеняющиеся хладагенты, необходимо выполнить следующие проверки:

- Объем заправки должен соответствовать размеру помещения, в котором установлены узлы, содержащие хладагент;
- Вентиляционные устройства и выпускные отверстия работают должным образом и не заблокированы;
- В случае использования контура охлаждения с промежуточным хладоносителем, проверьте наличие хладагента во вторичном контуре;
- Маркировка устройства видна четко. Неразборчивые маркировки и обозначения должны быть восстановлены;
- Трубопровод или компоненты хладагента должны быть установлены в положении, при котором они вряд ли будут подвергаться воздействию каких-либо веществ, которые могут вызвать коррозию компонентов, содержащих хладагент, если компоненты не изготовлены из коррозионностойких материалов или должным образом не защищены от коррозии.

2.2.9 Проверка электрооборудования

Ремонт и техническое обслуживание электрических компонентов должны включать предварительную проверку безопасности и процедуры проверки компонентов. В случае возникновения неисправности, которая может угрожать безопасности, запрещается подключать к контуру любой источник электропитания, пока неисправность не будет устранена должным образом. Если неисправность не может быть устранена немедленно, но операция должна быть продолжена, следует использовать соответствующее временное решение. Об этом необходимо уведомить владельца помещения, благодаря чему все стороны будут проинформированы.

Предварительные проверки безопасности должны включать:

- Разрядка конденсаторов: должна осуществляться безопасно во избежание возможности образования искр;
- Во время зарядки, восстановления или очистки системы не должно оставаться никаких незащищенных электрических компонентов или линий под напряжением;
- Необходимо обеспечить неразрывность заземления.

ВНИМАНИЕ!

Устанавливайте устройство в помещениях площадью более 9 м².

Запрещается устанавливать устройство в месте возможной утечки легковоспламеняющегося газа.

3. ОБЗОР УСТРОЙСТВА

3.1 СХЕМАТИЧЕСКОЕ ПРЕДСТАВЛЕНИЕ ИЗДЕЛИЯ

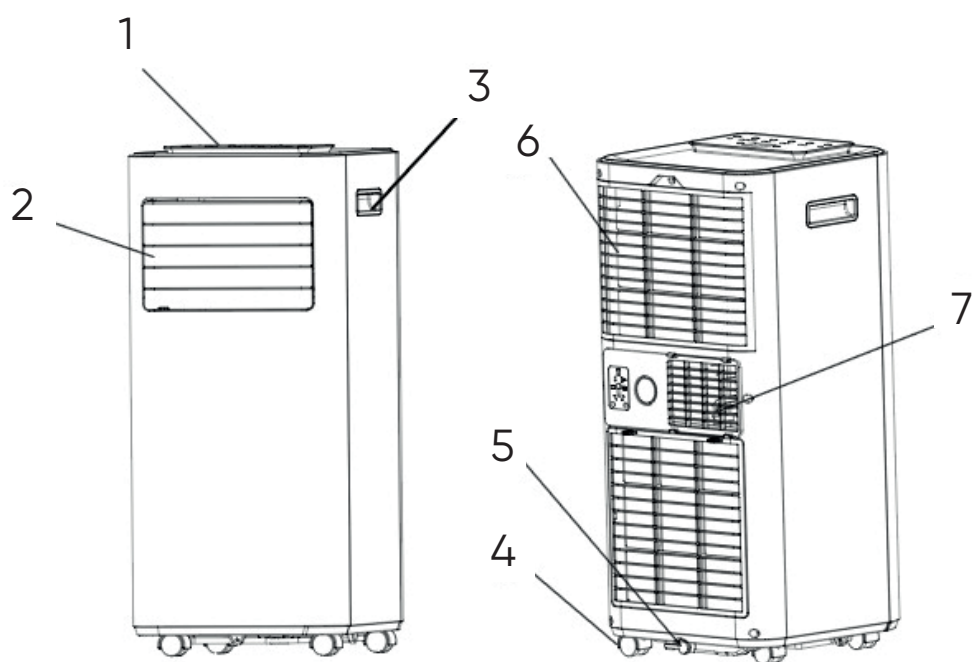

1 Панель управления

2 Воздуховыпускное отверстие с регулируемой вентиляцией

3 Ручка

4 Колесо

5 Сливное отверстие

6 Воздуховыпускное отверстие с воздушным фильтром

7 Выпуск отработанного воздуха

3.2 РЕЖИМЫ

- ✓ Высокая производительность в компактном размере с функциями охлаждения, осушения, вентиляции и нагрева.
- ✓ Установка и отображение температуры
- ✓ Цифровой светодиодный дисплей
- ✓ Электронное управление со встроенным таймером и режимом сна
- ✓ Система с естественным испарением для лучшей эффективности
- ✓ Автоматическое выключение при заполнении резервуара.
- ✓ Автоматический перезапуск в случае сбоя электропитания
- ✓ Функция автоматического оттаивания при низких температурах окружающей среды
- ✓ Пульт дистанционного управления
- ✓ Двухскоростной вентилятор
- ✓ Колеса для облегчения перемещения

4.1 СОДЕРЖИМОЕ УПАКОВКИ

Распакуйте коробку и достаньте устройство и его вспомогательные принадлежности.

После распаковки проверьте устройство на наличие повреждений или царапин.

Вспомогательные принадлежности:

1. Шланг
2. Соединитель шланга
3. Адаптер для оконного комплекта
4. Пульт дистанционного управления
5. Сливная труба
6. Оконный комплект



4.2 РАСПОЛОЖЕНИЕ

Если устройство было наклонено более чем на 45° , перед использованием оставьте его в вертикальном состоянии не менее чем на 24 часа.

Поставьте устройство на твердую ровную поверхность таким образом, чтобы расстояние вокруг устройства до ближайших предметов составляло не менее 50 см, что обеспечит надлежащую циркуляцию воздуха.

Запрещается эксплуатировать устройство в непосредственной близости к стенам, шторам или другим предметам, которые могут заблокировать воздухозаборник и выпускное отверстие воздуха. Держите отверстия впуска и выпуска воздуха свободными от препятствий.

Запрещается устанавливать устройство в местах, где оно может подвергаться воздействию:

- Источников тепла, таких как радиаторы, обогреватели, печи или другое оборудование, которое производит тепло.
- Прямых солнечных лучей
- Механической вибрации или ударов
- Избыточного содержания пыли
- Недостаточной вентиляции, например, через шкаф или книжный шкаф
- Неровной поверхности

▲ ВНИМАНИЕ!

Устанавливайте устройство в помещениях площадью более 9 м^2 .

Запрещается устанавливать устройство в месте возможной утечки легковоспламеняющегося газа.

4.3 СОЕДИНЕНИЕ ШЛАНГА

Оборудование для кондиционирования воздуха требует вентиляции, которая позволяет отработанному вытяжному воздуху, содержащему отработанное тепло и влагу и покидающему комнату, выходить из устройства.

Запрещается заменять или удлинять вентиляционный шланг, иначе это приведет к снижению эффективности или, в худшем случае, выключению устройства из-за низкого давления.

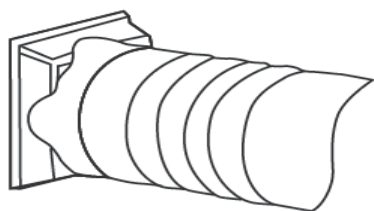

Шаг 1: Подсоедините шланговый соединитель к одному концу шланга.

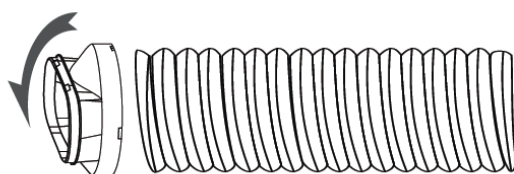

Шаг 2: Подсоедините адаптер для оконного комплекта к другому концу шланга.

5. ЭКСПЛУАТАЦИЯ

5.1 ПАНЕЛЬ УПРАВЛЕНИЯ И ДИСПЛЕЙ

1. Источник электропитания

Нажмите, чтобы включить или выключить устройство.

2. Режим

Нажмите, чтобы переключаться между режимами работы (охлаждение, осушение, вентиляция и нагрев).

3. Скорость вращения

Нажмите, чтобы переключить скорость вращения вентилятора (высокая / низкая).

4. Вниз

Уменьшите желаемую температуру или установите таймер.

5. Вверх

Увеличьте желаемую температуру (от 16 до 32°C) или установите таймер.

6. Таймер/Wi-Fi

Установите время автоматического запуска или остановки устройства. Долгое нажатие кнопки в течение 5 секунд активирует функцию Wi-Fi.

7. Блокировка

Долгое нажатие включает / выключает функцию блокировки от детей.

8. Сон

Нажмите, чтобы включить / выключить режим сна.

9. Светодиодный дисплей

Отображает настройки таймера и температуру в помещении.

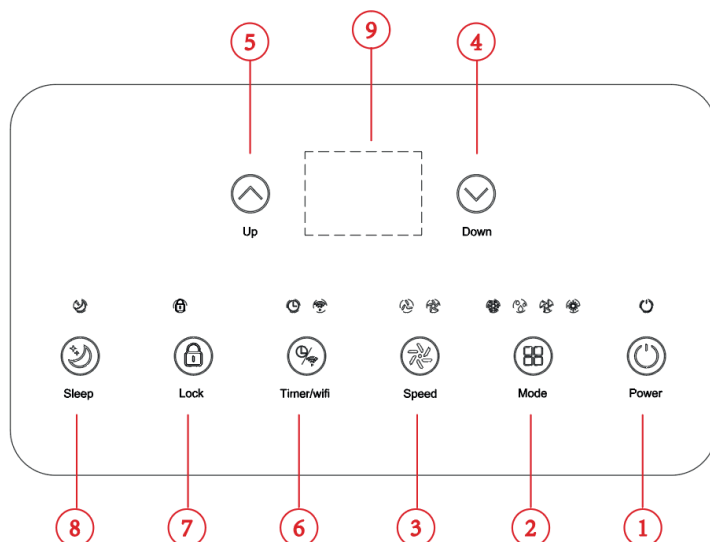

5.2 ДИСТАНЦИОННОЕ УПРАВЛЕНИЕ

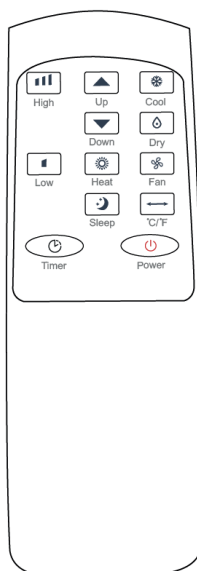

5.3 НАСТРОЙКИ

5.3.1 Включение и выключение

Нажмите кнопку «POWER» (Питание), чтобы включить устройство.

Нажмите кнопку «MODE» (Режим), чтобы выбрать нужный режим работы.

Нажмите кнопку «POWER» (Питание) еще раз, чтобы отключить питание.

5.3.2 Режим работы

Устройство имеет пять режимов работы: «Cool» (Охлаждение), «Dry» (Осушение), «Fan» (Вентиляция), «Heat» (Нагрев) и «Sleep» (Сон)

А. Охлаждение воздуха в комнате

Выберите режим охлаждения, чтобы снизить температуру в комнате.

Нажмите кнопку «POWER» (Питание) несколько раз, пока не включится светодиодный индикатор функции «COOL» (Охлаждение).

Нажмите кнопку «UP/DOWN» (Вверх/Вниз), чтобы отрегулировать температуру, отображаемую на дисплее. Температуру можно установить от 16 до 32°C.

Нажмите кнопку «SPEED» (Скорость вращения) несколько раз, пока не включится светодиодный индикатор нужной скорости вращения вентилятора.

Для направления воздушного потока горизонтально отрегулируйте внутренние отверстия вручную.

Примечание. Кондиционер остановится, если температура в комнате опустится ниже выбранной температуры.

В. Нагрев воздуха в комнате

Нажмите кнопку «POWER» (Питание) несколько раз, пока не включится светодиодный индикатор функции «HEAT» (Нагрев).

Нажмите кнопку «UP/DOWN» (Вверх/Вниз), чтобы установить температуру выше температуры в комнате.

Также можно отрегулировать скорость вращения вентилятора.

Примечание. Для обеспечения непрерывной работы к устройству должен быть подключен сливной шланг.

С. Вентиляция воздуха в комнате

Нажмите кнопку «MODE» (Режим) несколько раз, пока не включится светодиодный индикатор функции «FAN» (Вентиляция). В режиме вентиляции воздух в комнате циркулирует, но не охлаждается.

Нажмите кнопку «SPEED» (Скорость вращения) несколько раз, чтобы выбрать желаемую скорость вращения вентилятора.

Д. Осушение воздуха в комнате

Нажмите кнопку «MODE» (Режим) на панели управления или пульте дистанционного управления; включится индикатор функции «Dry» (Осушение). Скорость вращения вентилятора не регулируется. Пользователь должен подсоединить шланг к сливному отверстию, расположенному в нижней части устройства.

Примечание. В этом режиме скорость вращения вентилятора переключается на низкое значение и не может быть изменена.

Е. Режим «Sleep» (Сон)

Режим сна можно активировать в режиме охлаждения и нагрева.

- В режиме охлаждения:

Через 1 час работы установленная температура увеличивается на 1°C, через еще один час работы

установленная температура снова увеличивается на 1°C.

- В режиме нагрева:

Через 1 час работы установленная температура уменьшается на 1°C, через еще один час работы установленная температура снова уменьшается на 1°C.

После чего температура держится постоянной в течение 10 часов. Все индикаторы погаснут. Для обеспечения тихой работы скорость вращения вентилятора переключается на низкое значение и не может быть изменена.

5.3.3 УСТАНОВКА ТАЙМЕРА (от 1 часа до 24 часов):

Таймер имеет два метода управления:

Выключение (когда питание включено) ➡

Нажмите кнопку «TIMER» (Таймер), чтобы активировать функцию таймера.

Нажмите кнопку «UP/DOWN» (Вверх/Вниз) несколько раз, чтобы установить время задержки выключения.

Включение (когда питание выключено) ➡

Нажмите кнопку «TIMER» (Таймер), чтобы активировать функцию таймера.

Нажмите кнопку «UP/DOWN» (Вверх/Вниз) несколько раз, чтобы установить время задержки включения.

Сброс таймера

➡ Нажмите кнопку «UP/DOWN» (Вверх/Вниз) несколько раз, пока на светодиодном индикаторе не появится значение «00».

Примечание. Нажатие кнопки «POWER» (Питание) также отменяет настройки таймера.

5.3.4 Автоматическое оттаивание

При низкой температуре в помещении во время работы на испарителе может образовываться иней. Устройство автоматически запустит функцию оттаивания, в это время будет мигать светодиодный индикатор «POWER» (Питание). Последовательность управления оттаиванием следующая:

А. Когда устройство работает в режиме охлаждения или осушения, и датчик температуры окружающей среды обнаружит, что температура испарителя опустилась ниже -1°C; после того, как компрессор остановит работу на 10 минут или температура испарителя поднимется до 7°C, устройство перезапустится в режиме охлаждения.

В. Когда устройство работает в режиме осушения, и когда датчик температуры змеевика обнаружит, что температура испарителя опустилась ниже 40°C, а разница температуры между температурой змеевика и температурой в помещении опустилась ниже 19°C, после того, как компрессор проработает 20 минут, устройство запустит процесс оттаивания в течение 5 минут, в это время будет мигать светодиодный индикатор «POWER» (Питание).

5.3.5 Защита от перегрузки

В случае сбоя электропитания для обеспечения защиты компрессора произойдет 3-минутная задержка, после чего компрессор перезапустится.

5.4 ДРЕНАЖ

5.4.1 Ручной дренаж:

1) Когда устройство остановится после заполнения водой, выньте штепсельную вилку из розетки.

Примечание. Обращайтесь с устройством осторожно, избегая проливания воды в резервуар для воды, расположенный в нижней части устройства.

2) Поместите под боковым водовыпускным патрубком резервуар для воды.

3) Выньте пробку из отверстия – вода автоматически потечет в резервуар для воды.

Примечания.

Во время слива воды устройство можно немного отклонить назад.

Если резервуар для воды не может удерживать всю воду, как можно скорее заткните водовыпускной патрубок, прежде чем вода заполнит резервуар, чтобы предотвратить разливание воды на пол или ковер.

4) После завершения слива воды вставьте пробку для воды.

Примечание. После установки пробки для воды и сливной крышки перезапустите устройство, чтобы предотвратить утечку конденсированной воды из устройства на пол или ковер.

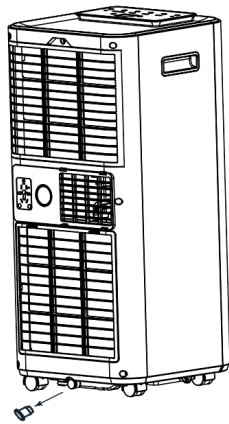

5.4.2 Непрерывный дренаж

Система с естественным испарением использует накопленную воду для охлаждения змеевиков конденсаторов, обеспечивая более высокую эффективность. При охлаждении дренажный резервуар не нужно опорожнять, за исключением операции осушения и условий высокой влажности. Конденсированная вода испаряется в конденсаторе и выводится через шланг.

Для непрерывной работы или работы без присмотра при осушении подсоедините к устройству сливной шланг, который идет в комплекте. Конденсированная вода может автоматически стекать в поддон.

Выньте пробку сливного отверстия и поместите ее в безопасное место.

Подсоедините сливной шланг надежно и надлежащим образом и убедитесь в том, что он не имеет изгибов и не мешает перемещению по комнате.

Расположите выпускной конец шланга над сливным отверстием или поддоном и убедитесь, что вода может свободно вытекать из устройства.

Запрещается погружать конец шланга в воду.

Для предотвращения разлива воды:

- Поскольку вакуум в лотке для накопления конденсата высокий, наклоните сливной шланг к полу. Желательно, чтобы уровень наклона превышал 20 градусов.

- Выпрямите шланг, чтобы предотвратить попадание воды в шланг.

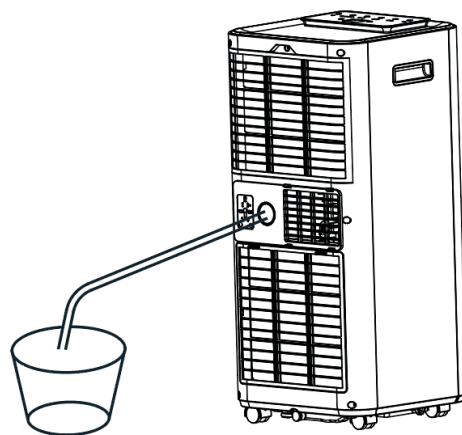

6. ОЧИСТКА

6.1. ОЧИСТКА ВОЗДУШНОГО ФИЛЬТРА (каждые две недели)

На фильтре скапливается пыль, что ограничивает поток воздуха. Ограниченный поток воздуха снижает эффективность системы и может повредить устройство, если фильтр будет заблокирован. Воздушный фильтр нуждается в регулярной очистке. Для облегчения очистки воздушный фильтр является съемным. Запрещается использовать устройство без воздушного фильтра, иначе испаритель может испачкаться.

1. Выключите устройство, нажав кнопку «POWER» (Питание), и отсоедините шнур питания.
2. Снимите с устройства сетку фильтра.
3. Для всасывания пыли из фильтра используйте пылесос.
4. Переверните воздушный фильтр и промойте его проточной водой. Вода должна протекать через фильтр в направлении, противоположном направлению потока воздуха. Отложите фильтр и дайте ему полностью высохнуть перед установкой на место.

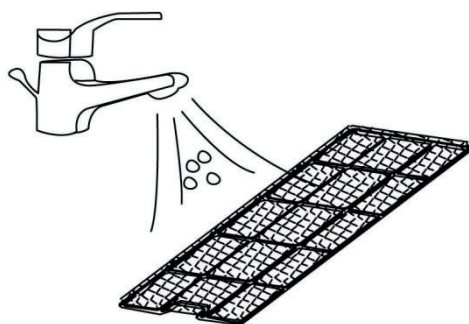

Выключите устройство и снимите воздушные фильтры.
Промойте воздушный фильтр проточной водой.

Предупреждение!!!

Во избежание травмирования пальцев запрещается касаться поверхности испарителя голыми руками.

6.2. ОЧИСТКА ХЛАДАГЕНТА

Общие меры:

1. Газ/испарения тяжелее воздуха. Он/они может накапливаться в ограниченных пространствах, особенно на уровне земли или ниже.
2. Удалите все возможные источники возгорания.
3. Используйте соответствующие средства индивидуальной защиты.
4. Эвакуируйте лишний персонал, изолируйте и провентилируйте территорию.
5. Избегайте контакта хладагента с глазами, кожей и одеждой. Не вдыхайте испарения или газ.
6. Избегайте выпуска его в канализационные трубы и трубы городского водопровода.
7. Перекройте источник утечки, если это можно сделать безопасно. Помните об использовании распылителя воды для рассеивания испарений.
8. Изолируйте территорию, пока газ не рассеется. Прежде чем входить в изолированную зону, проветрите ее и проведите газовый анализ.

7. ВОЗМОЖНЫЕ НЕИСПРАВНОСТИ И ИХ УСТРАНЕНИЕ

Неисправность	Проверка	Устранение
Устройство не работает.	Проверить соединение с источником электропитания.	Надежно вставить шнур питания в розетку.
	Проверить, не светится ли индикатор уровня воды.	Опорожнить резервуар для воды.
	Проверить температуру в комнате.	Диапазон рабочей температуры – от 5 до 35°C.
Устройство работает с пониженной мощностью.	Проверить воздушный фильтр на предмет загрязнения.	В случае необходимости очистить воздушный фильтр.
	Проверить, не заблокирован ли воздуховод.	Удалить засоры.
	Проверить, не открыты ли двери или окна в комнате.	Держите двери и окна закрытыми.
	Проверить, выбран ли нужный режим работы и правильно ли установлена температура.	Правильно установить режим и температуру в соответствии с инструкциями.
	Шланг отсоединен.	Убедитесь в том, что шланг надежно присоединен.
Утечка воды	Переливание воды при перемещении устройства.	Опорожнить резервуар для воды перед транспортировкой.
	Убедитесь в том, что сливной шланг не имеет заломов или сгибов.	Выпрямить шланг во избежание задержания в нем воды.
Чрезмерный шум	Проверить, надежно ли размещено устройство.	Расположить устройство на горизонтальной и твердой поверхности.
	Проверьте узлы на ослабление или вибрацию.	Закрепить и затянуть узлы.
	Шум напоминает звук проточной воды.	Шум создается протекающим хладагентом. Это нормально.
Коды ошибок	E0 Потеря связи между основной печатной платой и печатной платой дисплея.	Проверить проводной шлейф монтажной платы дисплея на наличие повреждений.
	E1 Неисправность датчика температуры окружающей среды.	Проверить соединение. Очистить или заменить датчик температуры.
	E2 Неисправность датчика температуры змеевика.	Проверить соединение. Очистить или заменить датчик температуры.
	Ft Аварийный сигнал высокого уровня конденсированной воды.	Опорожнить дренажный поддон.

8. ВЫВОД ИЗ ЭКСПЛУАТАЦИИ

8.1. ХРАНЕНИЕ

Долгосрочное хранение – если устройство не будет использоваться в течение длительного периода (более нескольких недель), рекомендуется очистить и полностью высушить устройство. Для хранения устройства соблюдайте следующую процедуру:

1. Отсоедините устройство от сети электропитания и снимите шланг и оконный комплект, идущие в комплекте с устройством.
2. Слейте с устройства остаток воды.
3. Очистите фильтр и дайте ему полностью высохнуть в затемненном месте.
4. Установите фильтр на свое место.
5. Устройство должно храниться в вертикальном положении.
6. Храните устройство в вентилируемом, сухом, защищенном от агрессивных газов помещении.

ВНИМАНИЕ!

Для предотвращения повреждения компонентов и образования плесени перед упаковкой испаритель, расположенный внутри устройства, должен быть высушен. Отсоедините устройство от сети электропитания и поставьте его на несколько дней в сухом открытом месте, чтобы высушить. Альтернативный метод высушивания устройства – это включить устройство, установить его в режим вентиляции с низким потоком воздуха и поддерживать это состояние, пока дренажный канал не осушится, благодаря чему внутренняя часть корпуса будет сохраняться сухой и предотвращать образование плесени.

ИНФОРМАЦИЯ ОБ УТИЛИЗАЦИИ И ПЕРЕРАБОТКЕ

Этот продукт обозначен символом отдельной утилизации отходов. Продукт должен быть утилизирован в соответствии с положениями об утилизации электрического и электронного оборудования (Директива 2012/19/ЕС об отходах электрического и электронного оборудования). Запрещается утилизация вместе с обычными городскими отходами. Утилизируйте все электрические и электронные приборы в соответствии со всеми местными и европейскими нормами и положениями в определенных пунктах сбора, которые имеют соответствующее разрешение и сертификацию в соответствии с местными законодательными положениями. Надлежащая утилизация и переработка помогают минимизировать воздействие на окружающую среду и здоровье человека. Дополнительную информацию по утилизации можно получить у поставщика, в авторизованном сервисном центре или в местных органах власти.

ДЕКЛАРАЦИЯ СООТВЕТСТВИЯ НОРМАМ ЕС

Этим документом компания «Tesla Solar s.r.o.» декларирует, что радиотехническое оборудование типа TSL-AC-AC500 соответствует директивам ЕС. Полный текст Декларации соответствия нормам ЕС доступен на веб-сайте: tsl.sh/doc

Тип связи: Wi-Fi 2,4 ГГц

Частотная полоса: 2,412 – 2,484 ГГц

Макс. мощность ВЧ-сигнала (ЭИИМ): < 20 дБм



Производитель

Компания «Tesla Solar s.r.o.»

Rubeska 215/1

Praha 190 00

Czech Republic

www.teslasmart.com



TESLA SMART AIR CONDITIONER AC500

Manufacturer
TESLA Solar s.r.o.
Rubeska 215/1
Praha 9 Vysocany
190 00 Praha
Czech Republic
www.teslasmart.com